

The image features a minimalist, modern aesthetic with curved, layered surfaces in shades of blue, white, and green. In the foreground, a red bowl with a white interior is prominent. The background shows a large, curved white structure with a green interior, set against a blue backdrop. The overall composition is clean and architectural.

victoria ⊕ albert®

volcanic limestone baths

A DISTINCTIVE MEMBER OF THE HOUSE OF ROHL



## HOUSE OF ROHL

### THE STORY CRAFT TELLS

**Victoria + Albert** is a member of the House of Rohl, a collection of artisan brands recognised for their artistry and heritage.

The Rohl family have spent a lifetime seeking stories of dedication, passion and craft. They have brought together diverse brands, exceptional in their category, that complement each other. Independent spirits, but shared values. A belief that quality starts with the material, design is in the detail and craftsmanship is paramount.

Distinctive stories are what makes life exceptional. At the House of Rohl, we discover time-honoured craft, revealing stories unlike any other. Stories of place and provenance. Stories of ingenuity and invention. Stories of a relentless pursuit of perfection.

Welcome to the House of Rohl®

### LA HISTORIA QUE CUENTA LA ARTESANÍA

**Victoria + Albert** es miembro de House of Rohl, una colección de marcas artesanales reconocidas por su arte y su herencia.

La familia Rohl lleva toda una vida buscando historias de dedicación, pasión y artesanía. Han reunido diversas marcas, excepcionales en su categoría, que se complementan entre sí. Espíritus independientes, pero valores compartidos. La creencia de que la calidad comienza con el material, el diseño está en el detalle y la artesanía es primordial.

Las historias distintivas son las que hacen que la vida sea excepcional. En House of Rohl, descubrimos la artesanía consagrada, revelando historias diferentes a cualquier otra. Historias de lugar y procedencia. Historias de ingenio e invención. Historias de una búsqueda incesante de la perfección.

Bienvenido a House of Rohl®

### HISTORIA, KTÓRĄ OPOWIADA RZEMIOSŁO

**Victoria + Albert** jest członkiem House of Rohl, kolekcji marek rzemieślniczych uznanych za ich kunszt i dziedzictwo.

Rodzina Rohl spędziła całe życie na poszukiwaniu opowieści o poświęceniu, pasji i rzemiośle. Zebrali razem różnorodne marki, wyjątkowe w swojej kategorii, które wzajemnie się uzupełniają. Niezależne dusze, ale wspólne wartości. Wiara, że jakość zaczyna się od materiału, design tkwi w szczegółach, a rzemiosło jest najważniejsze.

Niepowtarzalne historie są tym, co czyni życie wyjątkowym. W House of Rohl odkrywamy kultywowane od wieków rzemiosło i prezentujemy historie, które nie mają sobie równych. Historie o miejscu i pochodzeniu. Historie o pomysłowości i kreatywności. Historie o nieustannym dążeniu do perfekcji.

Witamy w House of Rohl®

### СЮЖЕТНЫЕ РАССКАЗЫ

**Victoria + Albert** является частью компании House of Rohl, объединяющей известные бренды, признанные за их мастерство и традиции.

Семья Rohl провела всю жизнь в поисках историй преданности, увлечения и искусства. Они объединили различные бренды, уникальные в своей категории и прекрасно дополняющие друг друга. Независимые подходы, но общие ценности: вера в то, что качество начинается с материала, дизайн находится в деталях, а ремесленное мастерство первостепенно.

Отличительные истории - это то, что делает жизнь исключительной. В House of Rohl мы открываем для себя проверенное временем ремесло, раскрывая истории, не похожие ни на какие другие. Истории о месте и происхождении. Истории о находчивости и изобретательности. Истории о неустанном стремлении к совершенству.

Добро пожаловать в House of Rohl®

PERRIN & ROWE | RIOBEL  
SHAWS | VICTORIA + ALBERT

Explore the collection at [houseofrohl.uk](https://houseofrohl.uk)

# Contents

## Introduction

A lifetime of luxury bathing.....	4
What is QUARRYCAST™ ?.....	6
What are the benefits of QUARRYCAST™?.....	8
Colour collaboration with Wallpaper*.....	10
Petite luxury.....	12
Refined designs.....	14

## Baths

Baths with void space.....	18
Amalfi.....	20
Amiata collection.....	24
Barcelona collection.....	30
Cabrits.....	40
Cheshire.....	44
Drayton.....	48
Edge.....	52
Eldon.....	56
Elwick.....	60
Hampshire.....	64
ionian.....	68
ios.....	72
Marlborough.....	76

Monaco.....	80
Mozzano collection.....	84
Napoli.....	90
Pembroke.....	94
Pescadero.....	98
Radford.....	102
Ravello.....	106
Richmond.....	110
Roxburgh.....	114
Shropshire.....	118
Taizu.....	122
Terrassa.....	126
Toulouse collection.....	130
Trivento.....	136
Vetralla collection.....	140
Warndon.....	146
Wessex.....	150
Worcester.....	154
York.....	158

## Built-in Baths

Kaldera collection.....	164
-------------------------	-----

## Basins

Amalfi 55.....	172
Amiata 60.....	174
Barcelona 48.....	176
Barcelona 55.....	178
Barcelona 64.....	180
Cabrits 55.....	182
Drayton 40.....	184
Edge 45.....	186
ios 54.....	188
ios 80.....	190
Maru 42.....	192
Napoli 57.....	194
Radford 51.....	196
Ravello 60.....	198

## Recessed Basins

Kaali collection.....	202
Kaldera collection.....	210
Lario 100 Solo.....	214
Mandello 114 Solo.....	216
Pembroke 52.....	218
Rossendale collection.....	216

## Washstands & Mirrors

Candella collection.....	228
Metallo collection.....	232
Anatolia collection.....	240

## Waste Kits

Basin Wastes.....	246
Basin Bottle Traps.....	248
Bath Wastes.....	250

## Accessories

TomboLO.....	260
Backrests.....	263
Headrests.....	264
Handles.....	265
World showcase.....	266
A world of colour.....	278
Special orders.....	280
QUARRYCAST™ finishes.....	282
Next steps.....	284
Terms & conditions.....	286
House of Rohl.....	288



- EN No overflow hole.
- ES Sin agujero rebosadero.
- PL Bez otworu przelewowego.
- RU Без отверстия перелива.



- EN Overflow hole.
- ES Con agujero rebosadero.
- PL Z otworem przelewowym.
- RU С переливом.

# A lifetime of luxury bathing

## Victoria + Albert Baths was born out of a passion for luxury bathing.

The vision was simple: to set the standard for style, innovation and performance in bathing products. Today, 25 years after Victoria + Albert was founded, our award-winning baths and basins are found in some of the world's most desirable homes and hotels.

Luxury is in the detail. From the quality craftsmanship and materials that go into each of our products, to the support from experts in our customer services team. We deliver all over the world, each order rapidly dispatched from our international distribution centres. With the peace of mind of a 25-year domestic guarantee\*, choosing Victoria + Albert is an investment for life.

## Victoria + Albert Baths nació de la pasión por el baño de lujo.

La visión era simple: establecer el estándar de estilo, innovación y rendimiento en los productos para el baño. Hoy, 25 años después de la fundación de Victoria + Albert, nuestras galardonadas bañeras y lavabos se encuentran en algunos de los hogares y hoteles más atractivos del mundo.

El lujo está en los detalles. Desde la calidad de la artesanía y los materiales de cada uno de nuestros productos, hasta el apoyo de los profesionales que forman nuestro equipo de atención al cliente. Entregamos en todo el mundo, cada pedido se envía rápidamente desde nuestros centros de distribución internacionales. Con la tranquilidad de una garantía doméstica de 25 años\*, elegir Victoria + Albert es una inversión de por vida.

## Victoria + Albert Baths narodziła się z pasji do luksusowych kąpeli

Wizja była prosta: wyznaczyć standardy stylu, innowacji i wykonania produktów łazienkowych. Dzisiaj, 25 lat po założeniu Victoria + Albert, nasze wielokrotnie nagradzane wanny oraz umywalki znajdują się w niejednym z najbardziej ekskluzywnych domów i hoteli na świecie.

Luksus tkwi w szczegółach. Począwszy od wysokiej jakości wykonania i materiałów wykorzystanych w każdym z naszych produktów, po wsparcie ekspertów z naszego działu obsługi klienta. Dystrybucja naszych produktów obejmuje cały świat, a każde zamówienie jest szybko wysyłane z naszych międzynarodowych centrów dystrybucyjnych. Dzięki 25-letniej gwarancji\* wybór Victoria + Albert to inwestycja na całe życie.

## Компания Victoria + Albert Baths появилась на свет благодаря желанию превратить процесс приема ванны в роскошь.

Концепция была проста - установить стандарт стиля, инноваций и надежности продукции для ваннных комнат. Сегодня, 25 лет спустя после основания марки, наши ванны и раковины, удостоенные многих наград, можно найти в самых престижных отелях и домах. Роскошь познается в деталях: от качества исполнения и материалов, из которых выполнена наша продукция, до поддержки экспертов команды по обслуживанию клиентов. Наша продукция поставляется по всему миру, и каждый заказ оперативно отгружается из международных центров дистрибуции. Благодаря 25-летней гарантии на ванны и раковины для дома\*, приобретение изделия Victoria + Albert - не просто покупка, а инвестиция на всю жизнь.



Molly Elizabeth Design and Sean Litchfield photography

\* Guarantee limited to white QUARRYCAST™ products only; excluding exterior paint finish, taps, waste kits & plating on feet. This does not affect your statutory rights.

\* Garantía limitada únicamente a los productos de QUARRYCAST™; quedan excluidos los acabados de pintura, las griferías, los desagües y el chapado de los pies. Esto no afecta a los derechos del consumidor establecidos legalmente.

\* Gwarancja obejmuje wyłącznie produkty białe z QUARRYCAST™ z wyłączeniem: wykończenia kolorystycznego po zewnętrznej stronie, baterii, zestawów odpływowych oraz powłoki nożek wannowych. Gwarancja nie wpływa na odpowiedzialność z tytułu rękojmi.

\* Гарантия распространяется только на изделия из QUARRYCAST™ белого цвета. Исключением являются покрашенные поверхности, краны, сливы и покрытие ножек. Данное ограничение не отменяет ваши законные права.

# What is QUARRYCAST™?

Our specially developed QUARRYCAST™ material is made from a unique blend of Volcanic Limestone™ and high-performance resins.

Volcanic Limestone™ is Victoria + Albert's name for the very special white rock that is perfect for making baths and basins. It is formed when the elemental forces associated with liquid magma act upon surrounding soft, chalky limestone. The immense heat and pressure from the magma transforms the neighbouring rock into a new material made up of incredibly hard strands.

We blend milled Volcanic Limestone™ rock with high quality resins to bind these strands into a complex 3D matrix. The finished result is QUARRYCAST™ - a world class stone composite that delivers unrivalled strength, durability and beauty.

El QUARRYCAST™, nuestro material especialmente desarrollado, es una mezcla exclusiva de Volcanic Limestone™ y resinas de alto rendimiento.

Volcanic Limestone™ es la denominación de Victoria + Albert para esta exclusiva roca blanca que hemos patentado para crear nuestras bañeras y lavamanos. Esta roca se forma a partir de las fuerzas elementales y el magma líquido actúan alrededor de la suave piedra caliza. A partir del inmenso calor y de la presión que ejerce el magma, se va transformando la piedra de los alrededores hasta convertirse en un nuevo material compuesto por hebras muy resistentes.

En nuestras fábricas mezclamos la piedra Volcanic Limestone™ con resinas de alta calidad de forma que las vetas hebras formen una compleja matriz en 3D. El acabado es el QUARRYCAST™, un compuesto de piedra de primera calidad que ofrece solidez, durabilidad y belleza.

Nasz specjalnie opracowany materiał QUARRYCAST™ wykonany jest z unikalnej mieszanki skały wulkanicznej wapiennej i wysokiej jakości żywicy.

Wapień wulkaniczny w Victoria + Albert to nazwa wyjątkowego białego kamienia, który idealnie nadaje się do produkcji wanien i umywalek. Powstaje, gdy siły elementarne związane z płynną magmą działają na otaczający miękką, wapień kredowy. Ogromne ciepło i nacisk magmy przekształca sąsiednią skałę w nowy materiał złożony z niezwykle twardych pasm.

Łączymy zmielony kamień wapienny wulkaniczny z żywicami wysokiej jakości, aby związać je w złożoną matrycę 3D. Końcowym rezultatem jest QUARRYCAST™ - światowej klasy kompozyt kamienny, który zapewnia niezrównaną wytrzymałość, trwałość i piękno.

Наш специально разработанный материал QUARRYCAST™ изготовлен из уникальной смеси из вулканического известняка и высокоэффективных смол. Вулканический известняк - это запатентованное название Виктории + Альберта для особой белой скалы, которая идеально подходит для изготовления ванн и раковин. Он образуется, когда стихийные силы, связанные с жидкой магмой, воздействуют на окружающий мягкий, мелкий известняк. Огромная температура и давление от магмы превращает соседнюю скалу в новый материал, состоящий из невероятно жестких нитей.

Мы смешиваем измельченную вулканическую породу известняка с высококачественными смолами для связывания этих нитей в сложной трехмерной матрице. Конечным результатом является QUARRYCAST™ - каменный композит мирового класса, который обеспечивает непревзойденную прочность, долговечность и красоту.

# What are the benefits of QUARRYCAST™?



- **Easy to clean:** the naturally glossy surface is easy to wipe clean.
- **Es fácil de limpiar:** su superficie brillante natural es fácil de limpiar.
- **Łatwy w czyszczeniu:** naturalna błyszcząca powierzchnia jest łatwa do wytarcia.
- **Легко чистится:** для очистки натурального глянцевого покрытия достаточно просто протереть его тряпочкой.



- **Warm:** warm to the touch with high insulating properties, keeping your bath water warmer for longer.
- **Cálido:** es cálido al tacto y ofrece propiedades con una elevada capacidad aislante, lo que permite conservar la temperatura del agua de la bañera durante más tiempo.
- **Ciepły:** ciepły w dotyku o wysokich właściwościach izolacyjnych, dzięki czemu woda w wannie będzie dłużej cieplejsza.
- **Теплый:** теплый на ощупь с высокими теплоизоляционными свойствами, поддерживающими более теплую воду в ванной.



- **Scratch and stain resistant:** the naturally white, glossy surface is incredibly durable, and resistant to hair dyes and bath oils.
- **Resistente a rasguños y manchas:** su superficie brillante y en blanco natural es muy duradera y resistente al tinte capilar y a los aceites de baño.
- **Odporność na zarysowania i plamy:** naturalnie biała, błyszcząca powierzchnia jest niezwykle trwała i odporna na farby do włosów i olejki do kąpieli.
- **Устойчивость к царапинам и пятнам:** естественная белая глянцевая поверхность невероятно долговечна и устойчива к краске для волос и маслам для ванн.



- **Strong:** QUARRYCAST™ is solid all the way through - more than twice as hard as acrylic with no creaking or flexing.
- **Robusto:** el QUARRYCAST™ es sólido de principio a fin - dos veces más robusto que el acrílico, sin agrietarse ni deformarse.
- **Мощне:** QUARRYCAST™ jest trwały przez cały czas - ponad dwa razy twardsze niż akryl, nie powoduje skrzywienia ani odczucia elastyczności.
- **Жесткий:** QUARRYCAST™ полностью однородный материал - в разы прочнее акрила, без скрипа или сгибания.



- **Lightweight:** surprisingly lightweight, the average weight of our baths is just 72kg.
- **Ligero:** sorprendentemente ligero, el peso medio de nuestras bañeras es de tan solo 72 kg.
- **Lekki:** zaskakująco lekki, średnia waga naszych wanien to zaledwie 72kg.
- **Легкий вес:** удивительно легкий, средний вес наших ванн составляет всего 72 кг.



- **Guaranteed\*:** 25-year consumer guarantee, 8-year commercial guarantee.
- **Con garantía\*:** garantía de 25 años para uso residencial, garantía de 8 años para uso comercial.
- **Gwarancja\*:** 25-letnia gwarancja konsumencka, 8-letnia gwarancja handlowa.
- **Гарантированная\*:** 25 лет потребительская гарантия, 8-летняя коммерческая гарантия.



- **UV stable:** Baths and basins can be installed outdoors without compromising the material strength or colour.
- **Resistente a los rayos UV:** Nuestras bañeras y lavabos se pueden instalar en el exterior sin comprometer la resistencia ni el color de los materiales.
- **Odporność na działanie promieni UV:** Wanny i umywalki mogą być montowane na zewnątrz bez uszczerbku dla wytrzymałości materiału czy koloru.
- **Устойчив к ультрафиолетовому излучению:** Ванны и умывальники можно устанавливать на открытом воздухе без ущерба для прочности материала или цвета.

\* Guarantee limited to white QUARRYCAST™ products only; excluding exterior paint finish, taps, waste kits & plating on feet. This does not affect your statutory rights.  
\* Garantía limitada únicamente a los productos de QUARRYCAST™; quedan excluidos los acabados de pintura, las griferías, los desagües y el chapado de los pies. Esto no afecta a los derechos del consumidor establecidos legalmente.  
\* Gwarancja obejmuje wyłącznie produkty białe z QUARRYCAST™ z wyłączeniem wykończenia kolorystycznego, baterii, zestawów odpływowych oraz powłoki nożek wannowych. Gwarancja nie wpływa na odpowiedzialność z tytułu rękojmi.  
\* Гарантия распространяется только на изделия из QUARRYCAST™ белого цвета. Исключением являются окрашенные поверхности, изделия из меди, сливы и покрытие ножек. Данное ограничение не отменяет ваши законные права.

# Modern Movements In Colour: Architecturally Inspired Palettes

Colour collaboration  
with **Wallpaper\***

Architecture styles of the 20th century inspired the new collection of colour palettes by Wallpaper\* and Victoria + Albert. Editor-in-chief Sarah Douglas looked to the tonal ranges employed by Belgian minimalists, the splashes of primaries in Brazilian modernism and the colour-popped chromatics in American postmodernism, adapting and reimagining shade and hue for the contemporary bathroom environment. Your journey into modern 'bathitecture' begins here.

Visit our website to view the whole range and visualise your design: [www.vandabaths.com](http://www.vandabaths.com)

## El Color Adopta Movimientos Modernos: Paletas Inspiradas En La Arquitectura

Los estilos arquitectónicos del siglo XX han servido de inspiración para la nueva colección de paletas de colores de Wallpaper\* y Victoria + Albert. Su editora jefe, Sarah Douglas, recurrió a las gamas de tonos de los minimalistas belgas, los toques de colores primarios del modernismo brasileño y los cromatismos con estallidos de color del posmodernismo estadounidense, adaptando y reimaginando sombras y matices para los cuartos de baño contemporáneos. Su viaje hacia la «arquitectura moderna de cuartos de baño» comienza aquí.

Visite nuestra página web para ver toda la gama y visualizar su diseño: [www.vandabaths.com](http://www.vandabaths.com)

## Nowoczesne Kierunki W Kolorystyce: Palety Inspirowane Architektura

Style architektoniczne XX wieku stały się inspiracją dla nowej kolekcji palet kolorystycznych Wallpaper\* i Victoria + Albert. Redaktor naczelna Sarah Douglas zwróciła uwagę na zakresy tonalne stosowane przez belgijskich minimalistów, przebłyki kolorów podstawowych w brazylijskim modernizmie oraz na barwną chromatykę w amerykańskim postmodernizmie, adaptując i na nowo definiując odcienie i barwy na potrzeby nowoczesnych łazienek. Twoja podróż do nowoczesnej architektury łazienkowej zaczyna się tutaj.

Visite nuestra página web para ver toda la gama y visualizar su diseño: [www.vandabaths.com](http://www.vandabaths.com)

## Современные Механизмы В Цвете: Палитры, Вдохновленные Архитектурой

Архитектурные стили XX века послужили вдохновением для создания новой коллекции цветовой палитры от Wallpaper\* и Victoria + Albert. Главный редактор Сара Дуглас обратилась к тональным диапазонам, используемым бельгийскими минималистами, к брызгам основных цветов в бразильском модернизме и ярким оттенкам в американском постмодернизме, адаптируя и переосмысливая цветовые нюансы для современной ванной комнаты. Ваше путешествие в современную «батиистику» начинается здесь.

Цвета помогут вам визуализировать ваш дизайн, они представлены на нашем сайте [www.vandabaths.com](http://www.vandabaths.com)

### Belgian Minimalism

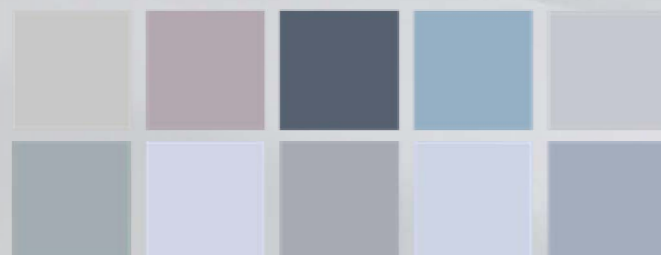

### Brazilian Modernism



### American Postmodernism



# Petite Luxury



Luxury bathing should not be restricted to those with large bathrooms. The beauty and indulgence of a freestanding bath can enhance a smaller room, revealing more of the floor and creating a greater sense of space. Victoria + Albert's new range of 1500mm baths brings luxury to the most compact bathrooms. A stylish alternative to a conventional built-in bath.

## Pequeño Lujo

El lujo no es exclusivo de aquellos que tienen cuartos de baño grandes. La belleza y el lujo de una bañera exenta pueden mejorar un cuarto pequeño, revelando más el suelo y creando una mayor sensación de espacio. La nueva gama de bañeras de 1500 mm de Victoria + Albert lleva el lujo a los cuartos de baño más compactos. Una alternativa elegante a las bañeras empotradas convencionales.

## Luksus w małym formacie

Luksusowe kąpiele nie powinny być zarezerwowane jedynie dla osób z dużymi łazienkami. Piękno i walory wolnostojącej wanny mogą dodać swoistej magii małej powierzchni, odsłaniając podłogę stwarzając poczucie większej przestrzeni. Nowa gama wanien Victoria + Albert 1500 mm wprowadza luksus do najbardziej kompaktowych łazienek. Stylowa alternatywa dla konwencjonalnej wanny do zabudowy.

## Изделия для миниатюрных ванных комнат

Роскошные ванны доступны не только обладателям больших ванных комнат. Красивая и эффектная отдельностоящая ванна даст вам возможность увеличить полезную площадь и создать видимость большего помещения. Новая серия ванн Victoria + Albert размером 1500мм добавит акцента даже самым компактным интерьерам. Стильная альтернатива традиционной встроенной ванне.

## Baths/Bañera/Wanna/Ванна:

Barcelona 1500, Amiata 1500, Toulouse 1500, Vetralla 1500, ios, Edge, Shropshire, Wessex.



# Refined designs

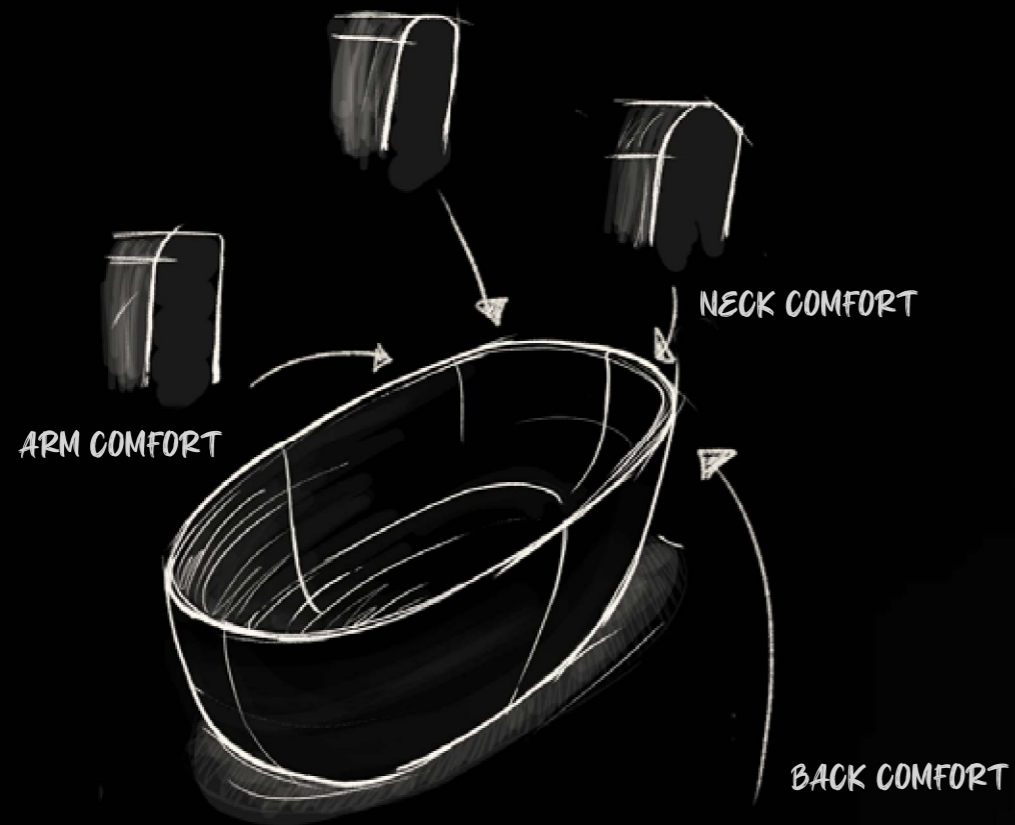

Our Victoria + Albert design team are famous for pushing the boundaries across new and existing designs; they are constantly looking to improve on what many would agree is design perfection.

Their mission to "refine and improve" is front of mind in everything they do, from exploring softer angles to enhancing ergonomics, they create features that not only look beautiful but enrich the bathing experience.

Explore our Barcelona and Toulouse collections to discover the designs.

## Diseños refinados

Nuestro equipo de diseño de Victoria + Albert es famoso por superar los límites de los diseños nuevos y existentes; en una búsqueda continua por mejorar y conseguir lo que muchos considerarían la perfección en diseño.

Su misión de «perfeccionar y mejorar» es primordial en todo lo que hacen, desde explorar ángulos más suaves hasta la mejora de la ergonomía, creando elementos que no solo son una maravilla a nivel estético, sino que enriquecen la experiencia del baño.

Explore nuestras colecciones Barcelona y Toulouse para descubrir sus diseños.

## Wyrafinowane wzornictwo

Nasz zespół projektowy Victoria + Albert słynie z przekraczania granic w nowych i istniejących projektach; nieustannie stara się ulepszyć to, co wielu uważa za doskonałość projektu.

Ich misja „udoskonalania i ulepszania” jest zawsze na pierwszym miejscu - od odkrywania łagodniejszych kątów po poprawę ergonomii. Tworzymy elementy, które nie tylko pięknie wyglądają, ale także wzbogacają doznania podczas kąpieli.

Poznaj nasze kolekcje Barcelona i Toulouse, aby odkryć ich wzornictwo.

## Утончённый дизайн

Дизайнеры Victoria + Albert всемирно известны своим умением выходить за рамки привычного, комбинируя новый стиль с уже существующим, постоянно добиваясь безупречности стиля. Они четко держат ориентир на задачу "доработывать и совершенствовать": от сглаживания линий до улучшения комфорта, создавая таким образом не просто красивые предметы, а те, которые способствуют обогатить ощущения от процесса принятия ванны.

# Baths

An award-winning range of freestanding baths that caters for bathrooms of all styles and sizes. From compact soaking tubs to roomy rolltops, there's a shape and style to suit every bather.

Our unique QUARRYCAST™ composite has been a market leader for over 25 years. Explore our spectrum of RAL colours in gloss or matt finishes.

Una premiada gama de bañeras exentas, ideadas tanto para baños reducidos como para grandes espacios. Desde los modelos más compactos hasta las bañeras más espaciaosas, hay un estilo y una forma para todos los gustos. Nuestro compuesto exclusivo QUARRYCAST™ se ha erigido como líder del mercado durante más de 25 años. Descubre nuestra gama de colores RAL con acabados mate y brillo.

Wielokrotnie nagrodzona gama wanien wolnostojących, przeznaczonych do łazienek wszelkich stylów i rozmiarów. Od wanien kompaktowych do tych obszernych z wywiniętym rantem, dzięki czemu każdy miłośnik kąpeli znajdzie tu coś dla siebie.

Nasz wyjątkowy kompozyt QUARRYCAST™ jest liderem na rynku od ponad 25 lat. Zapoznaj się z naszą gamą kolorów RAL w wykończeniu błyszczącym lub matowym.

Заслужившая множество наград, наша коллекция отдельностоящих ванн идеально подходит для ванных комнат всех стилей и размеров. От компактных, до вместительных - разные формы и стили удовлетворят любого клиента. Наш уникальный композитный материал QUARRYCAST™ является лидером рынка уже более двадцати пяти лет. Ознакомьтесь с линейкой цветов RAL в глянцевой и матовой отделках.

**SW** QUARRYCAST™ White.  
QUARRYCAST™ Blanco.  
QUARRYCAST™ Biały.  
QUARRYCAST™ Белый.

**SM** QUARRYCAST™ Standard Matt.  
QUARRYCAST™ Estándar Mate.  
QUARRYCAST™ Standardowy Mat.  
QUARRYCAST™ Матовый Белый.



Personalise.  
Personalice.  
Spersonalizuj.  
Персонализируйте.

## Feet / Pies / Nóżki / Ванные лапы

**PC** Polished Chrome.  
Cromado Brillante.  
Polerowany Chrom.  
Полированный Хром.

**PB** Polished Brass.  
Latón Pulido.  
Polerowany Mosiądz.  
Полированная Медь.

**PN** Polished Nickel.  
Nickel Poliert.  
Polerowany Nikiel.  
Полированный Никель.

**BN** Brushed Nickel.  
Niquel Satinado.  
Szczotkowany Nikiel.  
Матовый Никель.

**WH** White Metal.  
Metal Blanco.  
Metalowe Białe.  
Металлический Белый.

**SW** QUARRYCAST™ White.  
QUARRYCAST™ Blanco.  
QUARRYCAST™ Biały.  
QUARRYCAST™ Белый.



	<b>Vetralla 1500</b> 1493 x 739 Page 142	<b>Edge</b> 1498 x 799 Page 52	<b>Barcelona 1500</b> 1500 x 724 Page 32	<b>Taizu</b> 1500 x 1500 Page 122	<b>ios</b> 1511 x 802 Page 72	<b>Toulouse 1500</b> 1519 x 744 Page 132	<b>Amiata 1500</b> 1519 x 726 Page 26
Double-ended	✓	✓	✓		✓	✓	✓
Feet							
Standard Matt	✓		✓		✓	✓	✓

	<b>Wessex</b> 1525 x 761 Page 150	<b>Shropshire</b> 1537 x 762 Page 118	<b>Amalfi</b> 1632 x 794 Page 20	<b>Mozzano</b> 1645 x 741 Page 84	<b>Amiata 1650</b> 1645 x 800 Page 28	<b>Trivento</b> 1650 x 707 Page 136	<b>Vetralla 1650</b> 1650 x 727 Page 144
Double-ended					✓	✓	✓
Feet	✓	✓					
Standard Matt			✓	✓	✓		✓

	<b>Richmond</b> 1675 x 745 Page 110	<b>Mozzano 2</b> 1685 x 759 Page 88	<b>Drayton</b> 1685 x 842 Page 48	<b>Pescadero</b> 1695 x 798 Page 98	<b>Barcelona 1700</b> 1700 x 808 Page 34	<b>ionian</b> 1701 x 793 Page 68	<b>Terrassa</b> 1702 x 793 Page 126
Double-ended	✓			✓	✓	✓	✓
Feet	✓		✓				
Standard Matt		✓			✓	✓	

	<b>Warndon</b> 1702 x 801 Page 146	<b>Roxburgh</b> 1704 x 809 Page 114	<b>Hampshire</b> 1705 x 776 Page 64	<b>York</b> 1741 x 795 Page 158	<b>Cabrits</b> 1743 x 748 Page 40	<b>Ravello</b> 1743 x 753 Page 106
Double-ended	✓			✓		✓
Feet		✓	✓			
Standard Matt						

	<b>Cheshire</b> 1744 x 798 Page 44	<b>Monaco</b> 1744 x 806 Page 80	<b>Eldon</b> 1749 x 850 Page 56	<b>Pembroke</b> 1765 x 798 Page 94	<b>Barcelona Classic</b> 1785 x 854 Page 38	<b>Barcelona 1800</b> 1800 x 866 Page 36
Double-ended	✓	✓	✓	✓	✓	✓
Feet	✓					
Standard Matt					✓	✓

	<b>Worcester</b> 1797 x 780 Page 154	<b>Toulouse 1800</b> 1811 x 808 Page 134	<b>Napoli</b> 1900 x 845 Page 90	<b>Marlborough</b> 1901 x 870 Page 76	<b>Elwick</b> 1902 x 910 Page 60	<b>Radford</b> 1902 x 910 Page 102
Double-ended	✓	✓		✓	✓	✓
Feet						✓
Standard Matt		✓	✓			

Double-ended / Doble espalda / Podwójnie wykończone / Двухсторонние.  
Feet / Pies / Nóżki / Ванные лапы.  
Standard Matt / Estándar Mate / Standardowy Mat / Матовый белый.



## Baths with void spaces

To ease the installation of waste plumbing and create a seamless aesthetic, a number of our freestanding baths are designed with a void space. The additional space underneath the bathing well reduces the need to disturb solid flooring. Designed to work in conjunction with our Kit 36 and Kit 40 IntelliDrains, the void space is available across a wide range of baths in our portfolio.

### Espacios vacíos

Para facilitar la instalación de las tuberías de desagüe y crear una estética sin juntas, algunas de nuestras bañeras exentas están diseñadas con un espacio vacío. El espacio adicional debajo de la bañera reduce la necesidad de romper el suelo. Diseñado para funcionar junto con nuestros desagües inteligentes Kit 36 y Kit 40, el espacio vacío está disponible en una amplia gama de bañeras de nuestra cartera.

### Puste przestrzenie

Aby ułatwić instalację zestawu odpływowego i stworzyć spójną estetykę, wiele naszych wolnostojących wanien zostało zaprojektowanych z pustą przestrzenią pod spodem. Dodatkowa przestrzeń pod wanną ogranicza potrzebę naruszania posadzki. Szeroka gama wanien z naszego portfolio posiada pustą przestrzeń na dole, zaprojektowaną do zagospodarowania przy użyciu naszych odpływów Intelli Kit 36 i Kit 40.

### Пустое пространство

Для упрощения установки, подсоединения сифона и коммуникаций, а также сохранения эстетического аспекта ванной комнаты, во многих моделях наших отдельностоящих ванн спроектировано пустое пространство внизу. Дополнительное место между днищем и поверхностью пола позволяет установку подобной ванны без углубления в полу. Такое решение имеют многие модели ванн в нашем каталоге. К подобным ваннам подходят комплекты слива-перелива Kit 36 и Kit 40 Intellidrains.

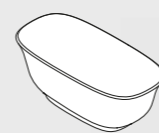
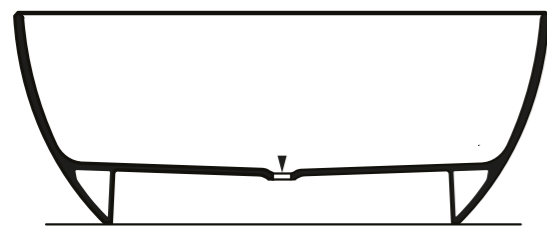

Amiata 1500

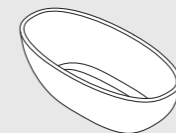

Barcelona 1500



Barcelona 1700

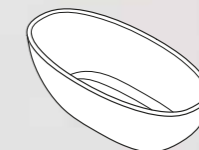

Barcelona 1800

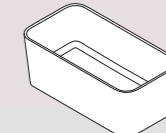

Edge

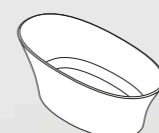

Ionian

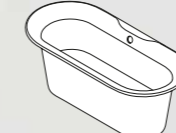

Monaco

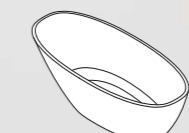

Mozzano 2

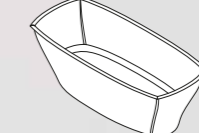

Pembroke

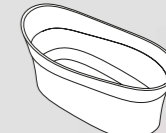

Pescadero

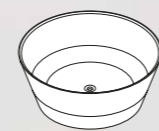

Taizu



Toulouse 1500



Toulouse 1800

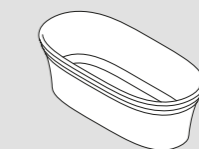

Warndon

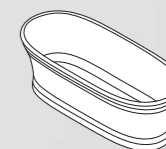

Worcester



Softly contoured sides flow gracefully uncluttered by waste pipe work and an extended backrest provides full head support; essential for those long luxurious soaks. Complemented by the Amalfi 55 basin (page 172). Explore our spectrum of RAL colours in gloss or matt finishes.

Con formas muy suaves hacia el suelo, sin tener las tuberías de desagüe a la vista y con un amplio respaldo ideal para reposar la cabeza; esencial para los baños largos y lujosos. Complementada con el lavabo Amalfi 55 (página 172). Explora nuestra gama de colores RAL en acabados brillante o mate.

Łagodnie linie boków wanny nie są zakłócone instalacją hydrauliczną. Przedłużony zagłówek zapewnia całkowite oparcie głowy, co jest niezastąpione podczas długich, komfortowych kąpiei. Uzupełniona umywalką 55 (strona 172). Zapoznaj się z naszą gamą kolorów RAL w wykończeniu błyszczącym lub matowym.

Плавные формы ванны и лаконичная сливная труба создают хороший отток воды, а широкая спинка обеспечивает полноценную опору для головы, столь необходимую для роскошного приема ванны. Дополнена раковиной Amalfi 55 (страница 172). Ознакомьтесь с линейкой цветов RAL в глянцевой и матовой отделках.

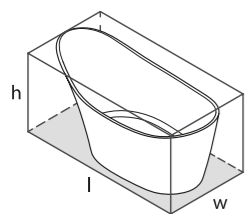

l = 1632mm/64 1/4"  
w = 794mm/31 1/4"  
h = 859mm/33 7/8"

- AML-N-SW-NO
  - Ⓜ AMLM-N-SM-NO
  - PAINT-BATH
- 70kg



Related accessories / Accesorios relacionados / Powiązanych akcesoriów / Связанные аксессуары



Amalfi 55  
Page 172



○ AML-N-SW-NO  ○ AMLM-N-SM-NO 

  Massachusetts Code  
cUPC listing by IAPMO

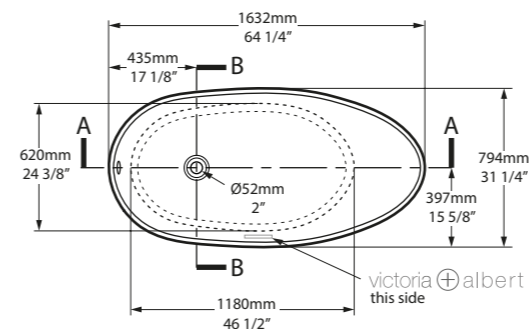

Top View

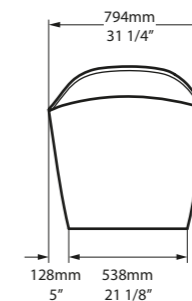

Front View

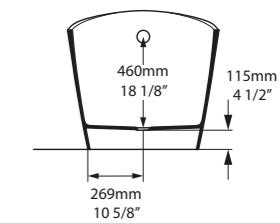

Section BB

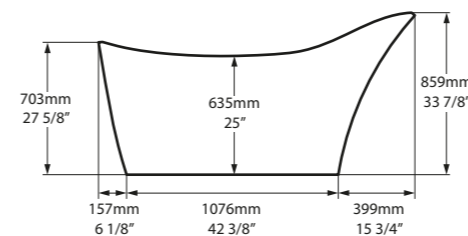

Side View

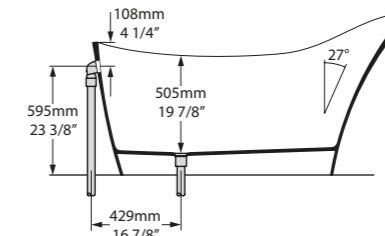

Section AA

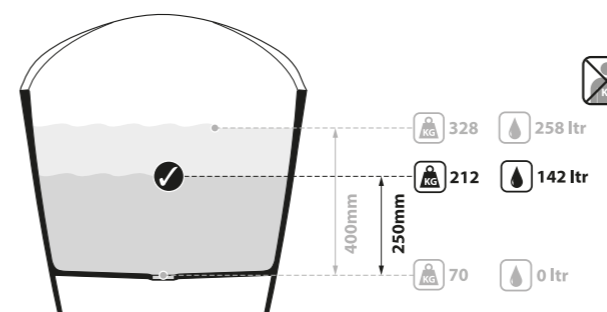

Manhattan, New York, USA

Photography by: Marili Forastieri

Design by: Tara Benet Design



**SW** QUARRYCAST™ White.  
QUARRYCAST™ Blanco.  
QUARRYCAST™ Bialy.  
QUARRYCAST™ Белый.

**SM** QUARRYCAST™ Standard Matt.  
QUARRYCAST™ Estándar Mate.  
QUARRYCAST™ Standardowy Mat.  
QUARRYCAST™ Матовый Белый.

 rich in  
Vicatano  
Limestone™

 Personalise.  
Personalice.  
Spersonalizuj.  
Персонализируйте.



reddot award 2015  
winner

## MENEGHELLO PAOLELLI ASSOCIATI

The award-winning Amiata collection was designed by Meneghello Paoletti Associati. This collection, with its organic curves and elegant proportions, offers classic style and ergonomics. Amiata works perfectly in both traditional and modern spaces. The Amiata is now available in two sizes, offering design solutions for compact bathrooms. Complemented by the Amiata 60 basin (page 174). Explore our spectrum of RAL colours in gloss or matt finishes.

La premiada colección Amiata ha sido diseñada por Meneghello Paoletti Associati. Esta colección, con sus curvas orgánicas y sus elegantes proporciones, ofrece un estilo clásico y ergonómico. Amiata funciona perfectamente tanto en espacios tradicionales como modernos. Amiata está ahora disponible en dos tamaños, ofreciendo soluciones de diseño para cuartos de baño compactos. Se complementa con el lavabo Amiata 60 (página 174). Explore nuestra gama de colores RAL en acabado brillante o mate.

Wielokrotnie nagradzana kolekcja Amiata została zaprojektowana przez Meneghello Paoletti Associati. Ta kolekcja, ze swoimi naturalnymi krzywiznami i eleganckimi proporcjami, oferuje klasyczny styl i ergonomię. Amiata doskonale sprawdzi się zarówno w przestrzeni tradycyjnej, jak i nowoczesnej. Amiata jest teraz dostępna w dwóch rozmiarach, oferując rozwiązania projektowe dla kompaktowych łazienek. W komplecie do wanny dostępna jest także umywalka Amiata 60 (str. 174). Zapoznaj się z naszą gamą kolorów RAL w wykończeniu błyszczącym lub matowym.

Коллекция Amiata создана специально для Victoria + Albert итальянской дизайнерской компанией Meneghello Paoletti Associati и удостоена престижной награды за совершенство дизайна Red Dot Design Award. Характерные особенности коллекции – природные изгибы и элегантные пропорции, а также классический стиль и эргономика. Amiata идеально сочетается как с традиционными, так и с современными интерьерами. Amiata доступна в двух размерах и предлагает дизайнерские решения для компактных ванных комнат. Дополнена раковиной Amiata 60 (страница 174). Ознакомьтесь с линейкой цветов RAL в глянцевой и матовой отделках.

Amiata collection 

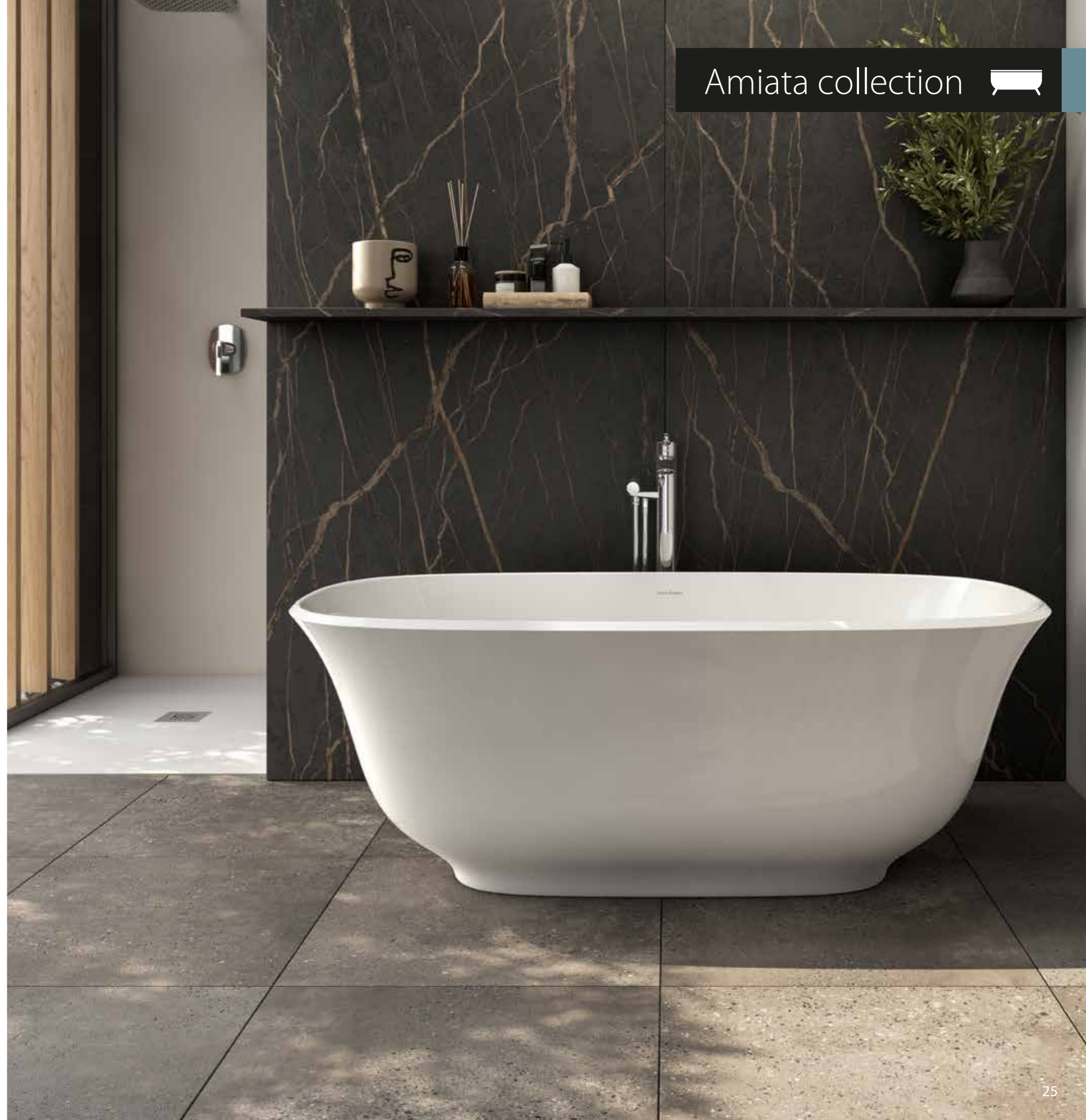



# Amiata 1500

○ AMT1-N-SW-NO  ○ AMT1M-N-SM-NO 

CE  Massachusetts Code: Pending  
cUPC listing by IAPMO: Pending

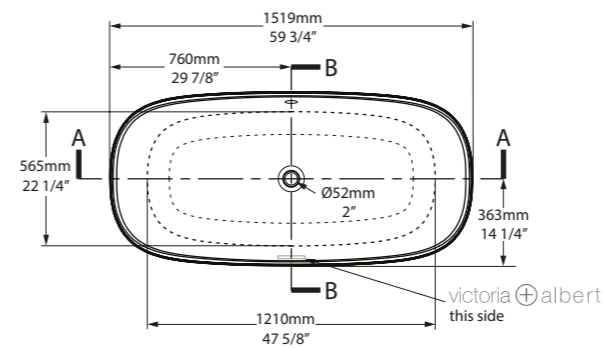

Top View

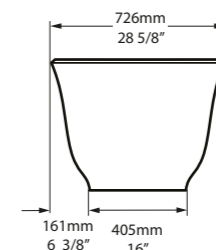

Front View

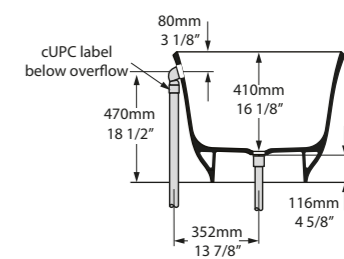

Section BB

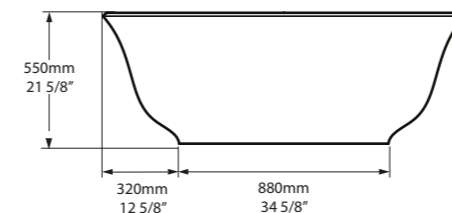

Side View

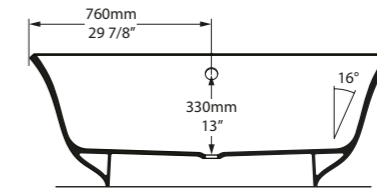

Section AA

Amiata 1500 follows the same iconic design as the Amiata 1650, in a more compact footprint. Featuring a void space underneath for waste plumbing. Explore our spectrum of RAL colours in gloss or matt finishes.

El modelo Amiata 1500 sigue el mismo diseño icónico que el Amiata 1650, con un tamaño más compacto. Cuenta con un espacio vacío debajo para el desagüe. Explore nuestra gama de colores RAL acabados brillo o mate.

Amiata 1500 ma ten sam kultowy design, co Amiata 1650, ale bardziej kompaktową budowę. Ma pod spodem pustą przestrzeń na zestaw odpływowi. Zapoznaj się z naszą gamą kolorów RAL w wykończeniu błyszczącym lub matowym.

Модель Amiata 1500 более компактна, но выдержана в том же знаковом стиле, что и Amiata 1650. У модели имеется пустое пространство для удобства подключения коммуникаций. Ознакомьтесь с нашей линейкой цветов по палитре RAL в глянцевой и матовой отделках.

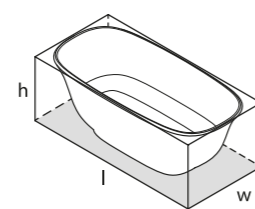

l = 1519mm/59 3/4"  
w = 726mm/28 5/8"  
h = 550mm/21 5/8"

○ AMT1-N-SW-NO  
○ AMT1M-N-SM-NO  
PAINT-BATH  
73kg

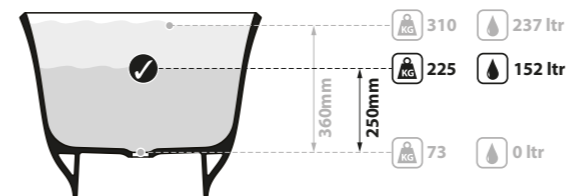

SW QUARRYCAST™ White.  
QUARRYCAST™ Blanco.  
QUARRYCAST™ Biały.  
QUARRYCAST™ Белый.

SM QUARRYCAST™ Standard Matt.  
QUARRYCAST™ Estándar Mate.  
QUARRYCAST™ Standardowy Mat.  
QUARRYCAST™ Матовый Белый.

QC rich in Victorian Limestone™

 Personalise.  
Personalice.  
Spersonalizuj.  
Персонализируйте.

# Amiata 1650



○ AMT-N-SW-NO  ○ AMTM-N-SM-NO 

CE  Massachusetts Code  
cUPC listing by IAPMO  
Registered Design

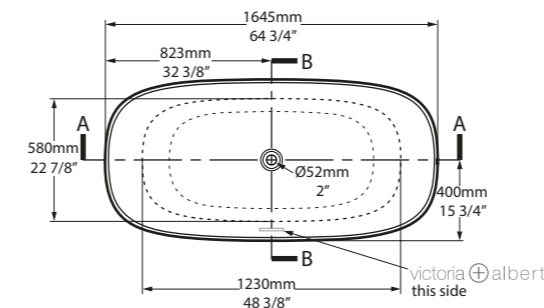

Top View

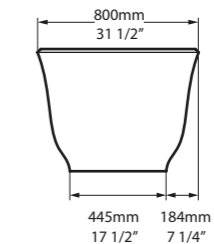

Front View

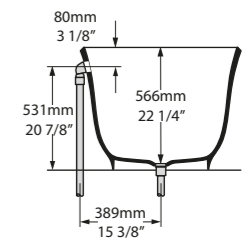

Section BB

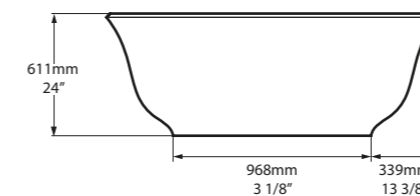

Side View

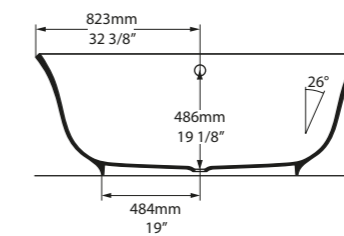

Section AA

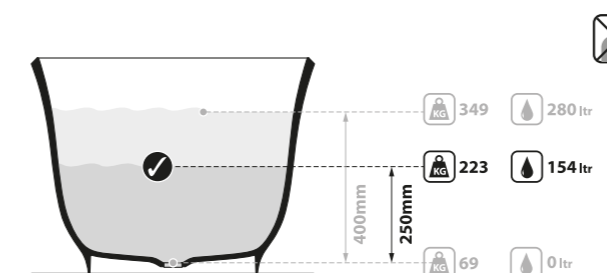

The award-winning Amiata 1650 creates an elegant design statement in modern or traditional bathrooms. Complemented by the Amiata 60 basin (page 174). Explore our spectrum of RAL colours in gloss or matt finishes.

La galardónada Amiata 1650 crea una elegante expresión de diseño en cuartos de baño modernos o tradicionales. Se complementa con el lavabo Amiata 60 (página 174). Explore nuestra gama de colores RAL en acabado brillante o mate.

Wielokrotnie nagradzana Amiata 1650 tworzy elegancki akcent w nowoczesnych lub tradycyjnych łazienkach. W komplecie do wanny dostępna jest umywalka Amiata 60 (str. 174). Zapoznaj się z naszą gamą kolorów RAL w wykończeniu błyszczącym lub matowym.

Заслужившая множество наград, Amiata 1650 - воплощение элегантности для современных и классических интерьеров ванных комнат. Коллекцию дополняет раковина Amiata 60 (стр. 174). Ознакомьтесь с нашей линейкой цветов по палитре RAL в глянцевой и матовой отделках.

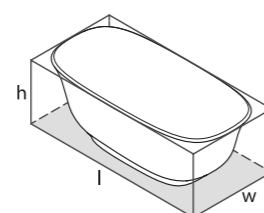

l = 1645mm/64 3/4"  
w = 800mm/31 1/2"  
h = 611mm/24"

○ AMT-N-SW-NO  
○ AMTM-N-SM-NO  
PAINT-BATH  
69kg

SW QUARRYCAST™ White.  
QUARRYCAST™ Blanco.  
QUARRYCAST™ Bialy.  
QUARRYCAST™ Белый.

SM QUARRYCAST™ Standard Matt.  
QUARRYCAST™ Estándar Mate.  
QUARRYCAST™ Standardowy Mat.  
QUARRYCAST™ Матовый Белый.

QC rich in Victorian Limestone™

 Personalise.  
 Personalice.  
Spersonalizuj.  
Персонализируйте.





## A design icon reimaged.

Victoria + Albert is pleased to introduce a redesigned Barcelona collection, now featuring improved ergonomics and an intelligently chamfered rim to provide neck and arm comfort. Modular sizing and a coordinating range of basins means the Barcelona collection is now accessible for modern bathrooms of all sizes.

## Un icono del diseño reinventado.

Victoria + Albert tiene el placer de presentar la colección Barcelona rediseñada, ahora con una ergonomía mejorada y un borde inteligentemente biselado para que el cuello y los brazos reposen cómodamente. El tamaño modular y una gama de lavabos a juego implican que la colección Barcelona sea ahora accesible para cuartos de baño modernos de todos los tamaños.

## Ikona designu w nowej odsłonie.

Victoria + Albert z przyjemnością przedstawi zaprojektowaną na nowo kolekcję Barcelona, charakteryzującą się obecnie ulepszoną ergonomią i inteligentnie ściętą krawędzią zapewniającą komfort szyi i ramion. Modułowe rozmiary i pasująca gama umywalk sprawiają, że kolekcja Barcelona jest teraz dostępna dla nowoczesnych łazienek każdej wielkości.

## Вновь изобретённая икона дизайна.

Компания Victoria + Albert рада представить вам обновлённую коллекцию Barcelona с более комфортабельной посадкой и рационально изогнутым краем для удобства головы и рук. Благодаря модульным габаритам в соответствующем ассортименте купелей, ванны из коллекции Barcelona подойдут для современных интерьеров любых размеров.

Collections connexes / Entsprechendes Zubehör / Collezioni correlate / Gerelateerde collecties

# Barcelona 1500

○ BA1-N-SW-NO  ○ BA1M-N-SM-NO 

  Massachusetts Code: Pending  
cUPC listing by IAPMO: Pending

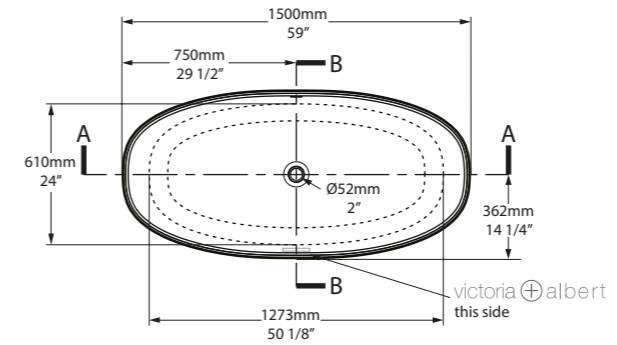

Top View

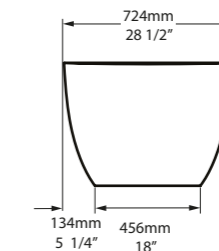

Front View

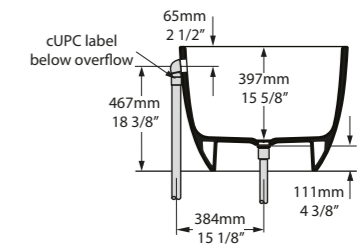

Section BB

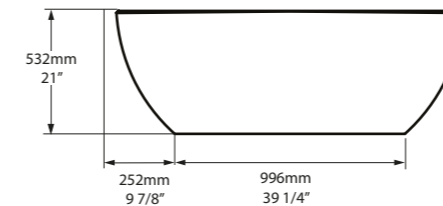

Side View

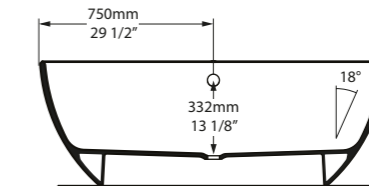

Section AA

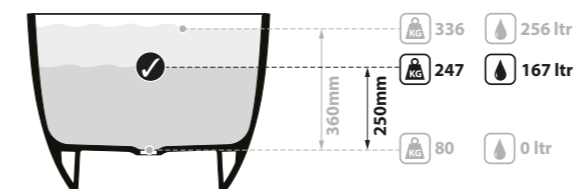

Barcelona 1500 is a modern design statement for the smaller bathroom. Its smooth, pebble-shaped design features a chamfered rim for neck and arm comfort, and a void space underneath for waste plumbing. Explore our spectrum of RAL colours in gloss or matt finishes.

El modelo Barcelona 1500, es una declaración de diseño moderno para los cuartos de baño más pequeños. Su diseño delicado en forma de guijarro presenta un borde biselado para que el cuello y los brazos reposen cómodamente. Dispone de un espacio vacío debajo para el desagüe. Explore nuestra gama de colores RAL en acabados brillo o mate.

Barcelona 1500 to nowoczesne wzornictwo idealne do mniejszych łazienek. Jej gładki, kamienny kształt ma ściętą krawędź zapewniającą wygodę dla szyi i ramion oraz pustą przestrzeń pod spodem na zestaw odpływu. Zapoznaj się z naszą gamą kolorów RAL w wykończeniu błyszczącym lub matowym.

Barcelona 1500 - модная новинка для небольших ванных комнат. Отличительной чертой её эргономичного дизайна, напоминающего округлённую водой гальку, стал изогнутый край для комфорта головы и рук, а также пустое место между днищем и полом, спроектированное для удобства подключения коммуникаций. Ознакомьтесь с нашей линейкой цветов по палитре RAL в глянцевой или матовой отделках.

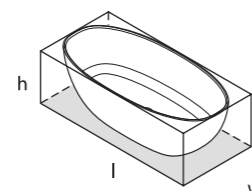

l = 1500mm/59"  
w = 724mm/28 1/2"  
h = 532mm/21"

○ BA1-N-SW-NO  
○ BA1M-N-SM-NO  
PAINT-BATH  
80kg

**SW** QUARRYCAST™ White.  
QUARRYCAST™ Blanco.  
QUARRYCAST™ Белый.

**SM** QUARRYCAST™ Standard Matt.  
QUARRYCAST™ Estándar Mate.  
QUARRYCAST™ Standardowy Mat.  
QUARRYCAST™ Матовый Белый.

 rich in  
Vikarino  
Limestone™



Personalise.  
Personalice.  
Spersonalizuj.  
Персонализируйте.



# Barcelona 1700

○ BA2-N-SW-NO  ○ BA2M-N-SM-NO 

  Massachusetts Code  
cUPC listing by IAPMO

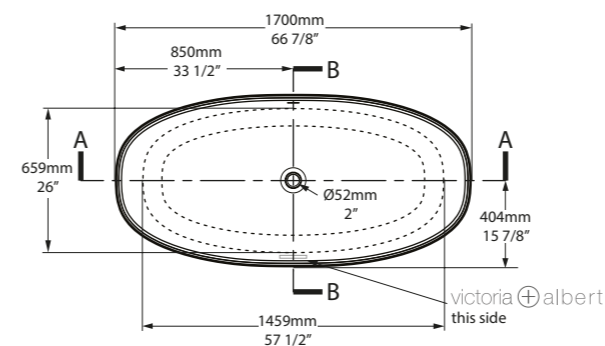

Top View

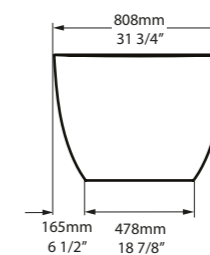

Front View

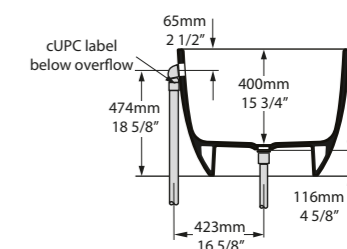

Section BB

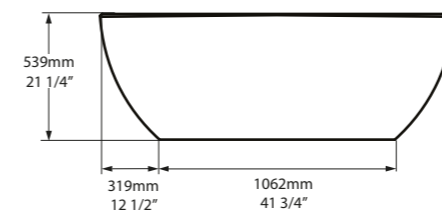

Side View

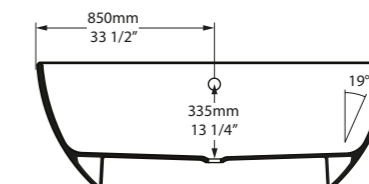

Section AA

Barcelona 1700 is designed for the modern bathroom. At 1700mm long it is perfectly suited to master suites or family bathrooms. Previously called Barcelona 2, Barcelona 1700 now features a chamfered rim for head and neck comfort, improved lower back support, and a void space underneath for waste plumbing. Explore our spectrum of RAL colours in gloss or matt finishes.

El modelo Barcelona 1700 está diseñado para un cuarto de baño moderno. Con 1700 mm de longitud, e adapta perfectamente a las suites principales o a los cuartos de baño familiares. Anteriormente llamado Barcelona 2, el modelo Barcelona 1700 presenta ahora un borde biselado para que la cabeza y el cuello reposen cómodamente, un apoyo mejorado para la región lumbar y un espacio vacío debajo para el desagüe. Explora nuestra gama de colores RAL en acabado brillante o mate.

Barcelona 1700 jest przeznaczona do nowoczesnej łazienki. Dzięki długości 1700 mm doskonale nadaje się do łazienki przy sypialni lub łazienek rodzinnych. Nazywana poprzednio Barcelona 2, Barcelona 1700 ma teraz ściętą krawędź zapewniającą komfort głowy i szyi, ulepszone podparcie dolnej części pleców i pustą przestrzeń pod spodem na zestaw odpływowy. Zapoznaj się z naszą gamą kolorów RAL w wykończeniu błyszczącym lub matowym.

Модель Barcelona 1700 спроектирована для современных ваннх комнат. Длинной 1700мм, она прекрасно подходит для ваннх комнат основных спален и ваннх комнат для большой семьи. В нашем предыдущем каталоге эта модель имела название Barcelona 2. Сейчас она дополнена специально изогнутым краем для удобства головы и рук, изгибом для комфорта спины и пустым пространством между днищем и полом, спроектированным для подключения коммуникаций. Ознакомьтесь с линейкой цветов RAL в глянцевой и матовой отделках.

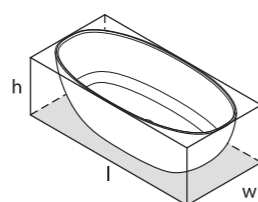

l = 1700mm/66 7/8"  
w = 808mm/31 3/4"  
h = 539mm/21 1/4"

○ BA2-N-SW-NO  
○ BA2M-N-SM-NO  
PAINT-BATH  
87kg

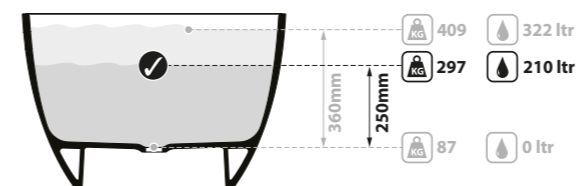

**SW** QUARRYCAST™ White.  
QUARRYCAST™ Blanco.  
QUARRYCAST™ Bialy.  
QUARRYCAST™ Белый.

**SM** QUARRYCAST™ Standard Matt.  
QUARRYCAST™ Estándar Mate.  
QUARRYCAST™ Standardowy Mat.  
QUARRYCAST™ Матовый Белый.

 rich in  
Vikarino  
Limestone™



 Personalise.  
Personalice.  
Spersonalizuj.  
Персонализируйте.

# Barcelona 1800



○ BA3-N-SW-NO  ○ BA3M-N-SM-NO 

  Massachusetts Code  
cUPC listing by IAPMO

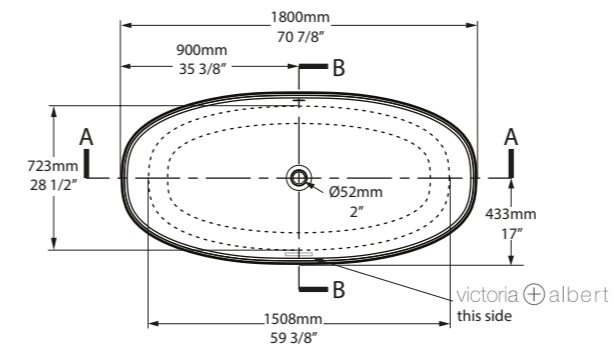

Top View

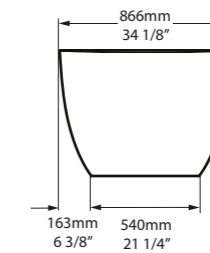

Front View

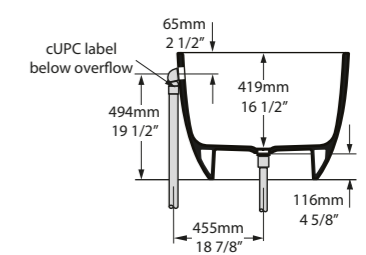

Section BB

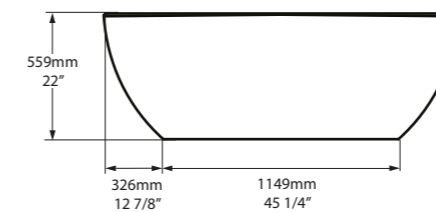

Side View

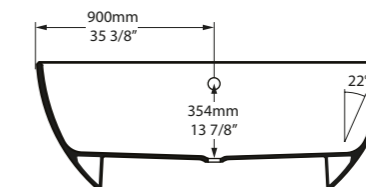

Section AA

Barcelona 1800 is a design statement, ideally suited to a larger bathroom. Previously called Barcelona 3, Barcelona 1800 now features a chamfered rim for head and neck comfort, improved lower back support, and a void space underneath for waste plumbing. Explore our spectrum of RAL colours in gloss or matt finishes.

Barcelona 1800 es una expresión de diseño, ideal para un cuarto de baño más grande. El modelo Barcelona 1800, anteriormente llamado Barcelona 3, presenta ahora un borde biselado para que la cabeza y el cuello reposen cómodamente, un apoyo mejorado para la región lumbar y un espacio vacío debajo para el desagüe. Explora nuestra gama de colores RAL en acabado brillante o mate.

Barcelona 1800 to wyraz wzornictwa idealnie pasującego do większej łazienki. Nazywana poprzednio Barcelona 3, Barcelona 1800 ma teraz ściętą krawędź zapewniającą komfort głowy i szyi, ulepszone podparcie dolnej części pleców i pustą przestrzeń pod spodem na zestaw odpływowy. Zapoznaj się z naszą gamą kolorów RAL w wykończeniu błyszczącym lub matowym.

Модель Barcelona 1800 - притягивающий на себя внимание элемент интерьера, будет идеально смотреться в больших ванных комнатах. В нашем предыдущем каталоге эта модель имела название Barcelona 3. Сейчас она дополнена специально изогнутым краем для удобства головы и рук, изгибом для комфорта спины и пустым пространством между днищем и полом, спроектированным для подключения коммуникаций. Ознакомьтесь с линейкой цветов RAL в глянцевой и матовой отделках.

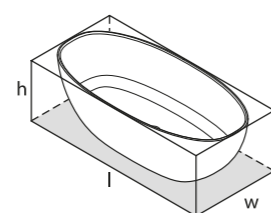

l = 1800mm/70 7/8"  
w = 866mm/34 1/8"  
h = 559mm/22"

○ BA3-N-SW-NO  
○ BA3M-N-SM-NO  
PAINT-BATH  
95kg

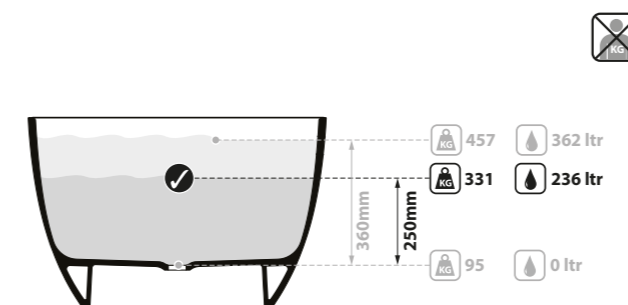

**SW** QUARRYCAST™ White.  
QUARRYCAST™ Blanco.  
QUARRYCAST™ Bialy.  
QUARRYCAST™ Белый.

**SM** QUARRYCAST™ Standard Matt.  
QUARRYCAST™ Estándar Mate.  
QUARRYCAST™ Standardowy Mat.  
QUARRYCAST™ Матовый Белый.

 rich in  
Vicatino  
Limestone™



Personalise.  
Personalice.  
Spersonalizuj.  
Персонализируйте.



Elizabeth Kruger Designs

○ BAR-N-SW-NO  ◉ BARM-N-SM-NO 

  Massachusetts Code  
cUPC listing by IAPMO

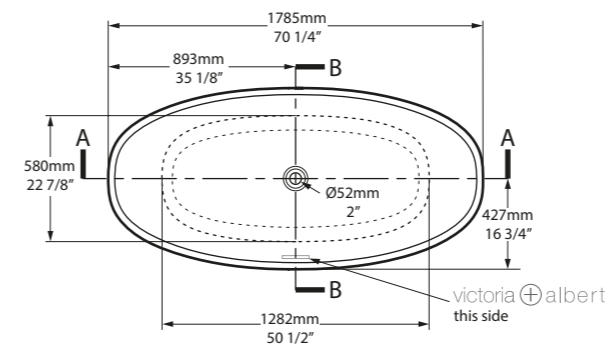

Top View

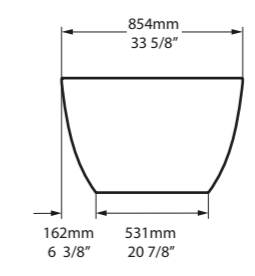

Front View

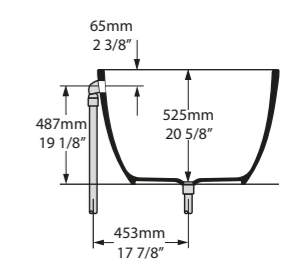

Section BB

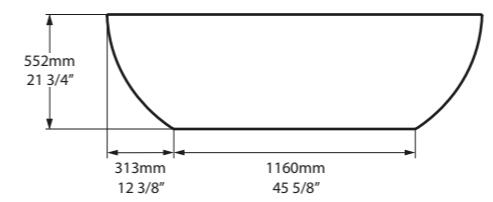

Side View

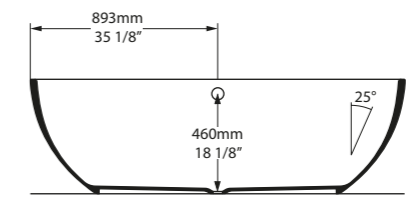

Section AA

Inspired by the city famous for its organic design, the Barcelona Classic features opulent curves - perfect for those with a passion for luxury bathing. The Barcelona Classic doesn't feature a void space underneath the bath. Explore our spectrum of RAL colours in gloss or matt finishes.

Inspirado en la famosa ciudad por su diseño orgánico, el modelo Barcelona Classic presenta curvas opulentas, perfectas para aquellos que sienten pasión por los baños de lujo. El modelo Barcelona Classic no tiene un espacio vacío debajo de la bañera. Explora nuestra gama de colores RAL en acabado brillante o mate.

Zainspirowany miastem słynącym z naturalnego wzornictwa, model Barcelona Classic ma bogate kształty, idealne dla osób kochających luksusowe kąpiele. Model Barcelona Classic nie posiada pustej przestrzeni pod wanną. Zapoznaj się z naszą gamą kolorów RAL w wykończeniu błyszczącym lub matowym.

Модель Barcelona Classic названа в честь знаменитого своим органическим дизайном города. Дизайнеры наградили её роскошными линиями специально для тех, кто любит превращать процесс приема ванны в неповторимое событие. У Barcelona Classic нет пустот между дном и полом. Ознакомьтесь с нашей линейкой цветов по палитре RAL в глянцевой и матовой отделках.

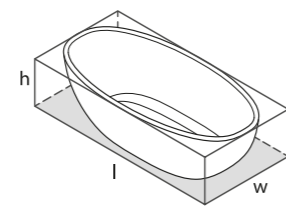

l = 1785mm/70 1/4"  
w = 854mm/33 5/8"  
h = 552mm/21 3/4"

○ BAR-N-SW-NO  
◉ BARM-N-SM-NO  
 PAINT-BATH  
93kg

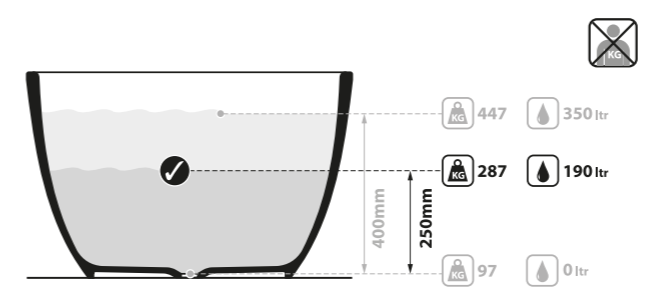

**SW** QUARRYCAST™ White.  
QUARRYCAST™ Blanco.  
QUARRYCAST™ Biały.  
QUARRYCAST™ Белый.

**SM** QUARRYCAST™ Standard Matt.  
QUARRYCAST™ Estándar Mate.  
QUARRYCAST™ Standardowy Mat.  
QUARRYCAST™ Матовый Белый.



 rich in  
Vikarino  
Limestone™

 Personalise.  
Personalice.  
Spersonalizuj.  
Персонализируйте.



Contoured to fit the body, Cabrits offers enhanced support for bathers of all sizes. Its special 'double dip' design makes the bath one of the most comfortable available and, with a maximum volume of just 176 litres, also one of the most water efficient in the Victoria + Albert collection. Complemented by the Cabrits 55 basin (page 182). Explore our spectrum of RAL colours in gloss or matt finishes.

El modelo Cabrits está diseñado para ajustarse perfectamente a todo tipo de personas. Su diseño especial para dos personas convierte a esta bañera en una de las más cómodas y es con un volumen máximo para 176 litros, una de las más eficientes con respecto al consumo de agua de la gama de Victoria + Albert. Complementada con el lavabo Cabrits 55 (pág. 182). Explora nuestra gama de colores RAL en acabados brillante o mate.

Wyprofilowana, by z łatwością dopasować się do ciała, wanna Cabrits jest udoskonalona specjalnie uformowaną podporą dla wygody użytkowników o różnym wzroście. Specjalne podwójne wgłębienie zwiększa komfort kąpieli i sprawia, że jest ona jedną z najbardziej oszczędnych wanien z kolekcji Victoria + Albert, tylko 176 litrów. Uzupełniona umywalką Cabrits 55 (strona 182). Zapoznaj się z naszą gamą kolorów RAL w wykończeniu błyszczącym lub matowym.

Эргономичная форма ванны Cabrits с низким профилем позволяет чувствовать себя комфортно человеку любой комплекции благодаря низкому профилю со стороны ног. Дополнительное удобство достигается за счет специально спроектированного двойного углубления. Максимальный объем составляет всего 176 литров. Это самый эффективный объем в коллекции Victoria + Albert. Дополнена раковиной Cabrits 55 (страница 182). Ознакомьтесь с линейкой цветов RAL в глянцевой и матовой отделках.

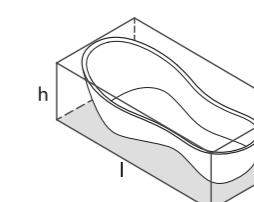

l = 1743mm/68 5/8"  
w = 748mm/29 1/2"  
h = 564mm/22 1/4"

○ CAB-N-SW-NO  
■ PAINT-BATH  
66kg

Related accessories / Accesorios relacionados / Powiązanych akcesoriów / Связанные аксессуары



○ CAB-N-SW-NO 



 Massachusetts Code  
cUPC listing by IAPMO  
Registered Design

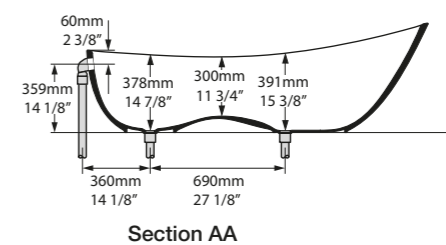
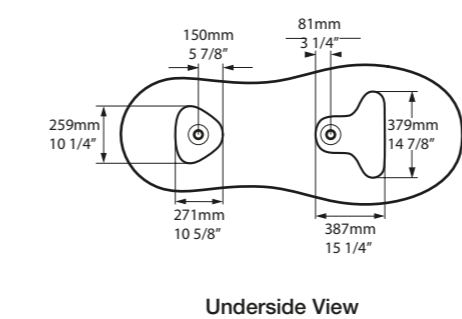
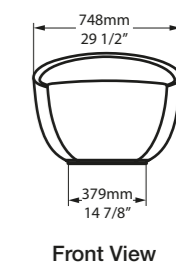
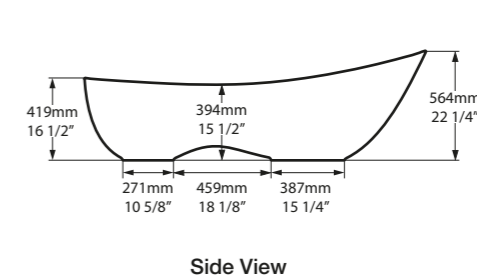
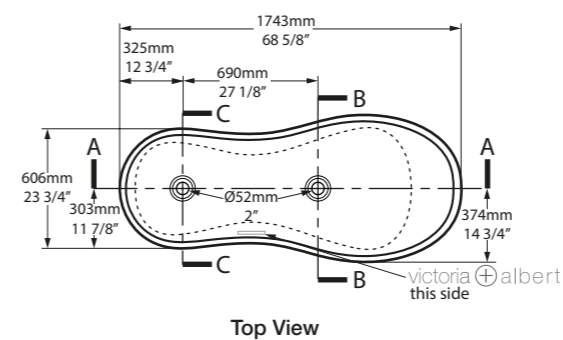

Section BB



Section CC

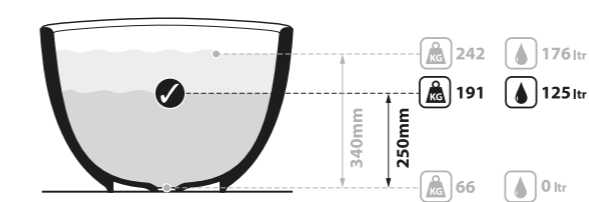

Austin, Texas, USA

Photography by: Casey Dunn

Design by: Alterstudio Architecture



QUARRYCAST™ White.  
QUARRYCAST™ Blanco.  
QUARRYCAST™ Biały.  
QUARRYCAST™ Белый.



rich in  
Volcanic  
Limestone



Personalise.  
Personalice.  
Spersonalizuj.  
Персонализируйте.



The timeless classic - a deep Victorian double-ended roll-top bath featuring a range of Ball & Claw feet options. Explore our spectrum of RAL colours in gloss or matt finishes. A range of metal foot finishes are available - see next page.

Una bañera clásica, de estilo victoriano y con bordes redondeados, con doble respaldo, que puede combinar con una gran variedad de pies de águila. Explora nuestra gama de colores RAL en acabados brillante o mate. Existe una gran variedad de acabados para los pies metálicos (ver pagina siguiente).

Klasyczna, głęboka, wiktoriańska wanna z podwójnym dnem, typu Rolltop, charakteryzująca się szerokim wyborem nóżek "Ball & Claw". Zapoznaj się z naszą gamą kolorów RAL w wykończeniu błyszczącym lub matowym.. Gama metalowych nóżek dostępnych w różnym wykończeniu-patrz następna strona.

Нестареющая классика викторианского стиля. Глубокая ванна с двумя спинками. Укомплектована прекрасными ножками Ball & Claw. Ознакомьтесь с линейкой цветов RAL в глянцевой и матовой отделках. Доступно несколько вариантов по цвету металлических ножек – см. след. Страница.

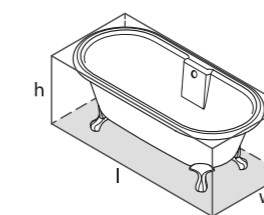

l = 1744mm/68<sup>5</sup>/<sub>8</sub>"  
w = 798mm/31<sup>3</sup>/<sub>8</sub>"  
h = 646mm/25<sup>3</sup>/<sub>8</sub>"

○ CHE-N-SW-OF  
PAINT-BATH  
61kg

Related accessories / Accesorios relacionados / Powiązanych akcesoriów / Связанные аксессуары

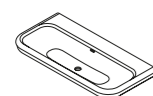

Lario 100 Solo  
Page 214





○ CHE-N-SW-OF 

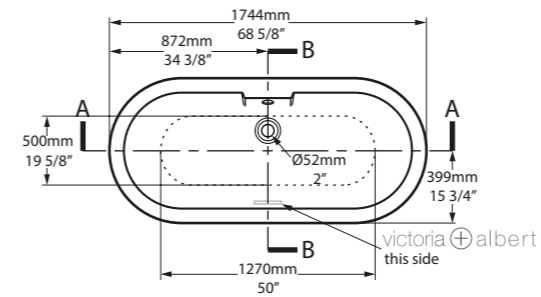

Top View

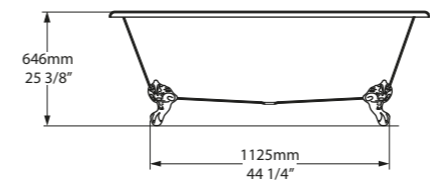

Side View

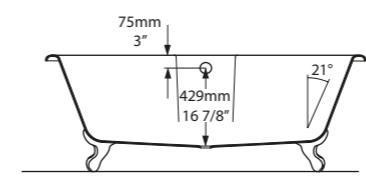

Section AA

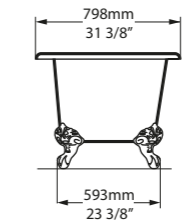

Section BB

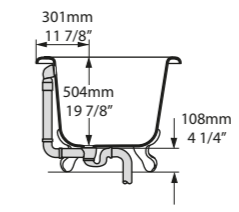

Section BB

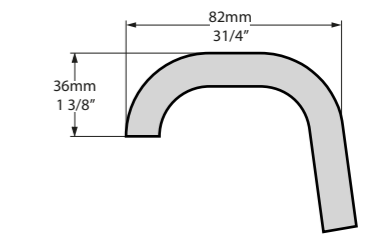
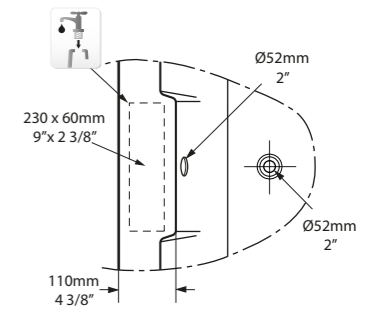

Rim Detail

CE  Massachusetts Code CUPC listing by IAPMO

 Tap holes can be drilled by installer  
 Armaturenlöcher können leicht vom Installateur gebohrt werden  
 Les trous de robinetterie peuvent être percés par l'installateur  
 Pueden ser perforados por el instalador  
 I fori per rubinetti possono essere perforati dall'installatore

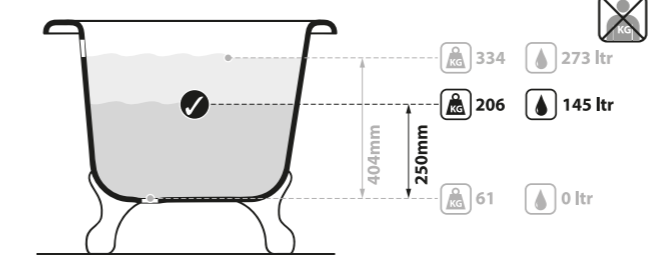

Sorrento, Victoria, Australia

Photography by: Armelle Habib

Design by: D + D Home



FT-CHE-WH FT-CHE-PC FT-CHE-PB FT-CHE-PN FT-CHE-BN FT-CHE-SW

 rich in Volcanic Limestone™

 SW

QUARRYCAST™ White.  
 QUARRYCAST™ Blanco.  
 QUARRYCAST™ Biały.  
 QUARRYCAST™ Белый.

 rich in Volcanic Limestone™



 Personalise.  
 Personalice.  
 Personalizuj.  
 Персонализируйте.



Taking its form from the original Victorian slipper bath, with elegant modern detailing, Drayton's shoulder support provides a sublime bathing experience. Complemented by the Drayton 40 basin (page 184). Explore our spectrum of RAL colours in gloss or matt finishes.

Basada en la forma de la clásica bañera victoriana, pero con detalles modernos y elegantes, el soporte de espalda de la Drayton proporciona una excelente experiencia de baño. Se combina con el lavamanos Drayton 40 (pág.184). Explora nuestra gama de colores RAL en acabados brillante o mate.

Forma została zaczerpnięta z oryginalnej Wiktorjańskiej wanny typu slipper z dodatkiem nowoczesnego luksusu, kształt wanny Drayton zapewnia wspaniałe doświadczenie kąpiel. Uzupełniona umywalką Drayton 40 (strona 184). Zapoznaj się z naszą gamą kolorów RAL w wykończeniu błyszczącym lub matowym.

Сочетая в себе традиционную форму, позаимствованную у ванн викторианской эпохи, и элегантные современные детали, Drayton обеспечивает потрясающие ощущения во время принятия ванны. Прекрасно сочетается с раковиной Drayton 40 (страница 184). Ознакомьтесь с нашей новой линейкой цветов, состоящей из цветов по палитре RAL в глянцевой или матовой отделках.

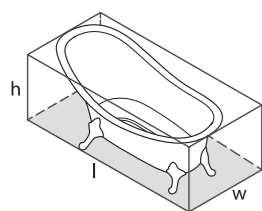

l = 1685mm/66<sup>3</sup>/<sub>8</sub>"  
w = 842mm/33<sup>3</sup>/<sub>8</sub>"  
h = 850mm/33<sup>1</sup>/<sub>2</sub>"

○ DRA-N-SW-OF  
■ PAINT-BATH  
63kg

Related accessories / Accesorios relacionados / Powiązanych akcesoriów / Связанные аксессуары

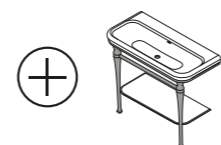

**Candella 100**  
Page 228



**Anatolia 55**  
Page 240



○ DRA-N-SW-OF 

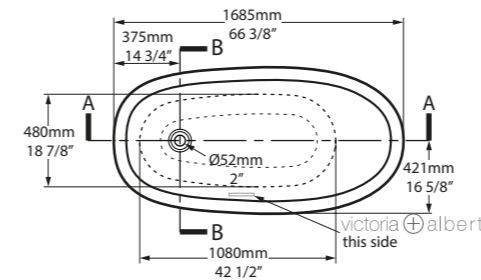

Top View

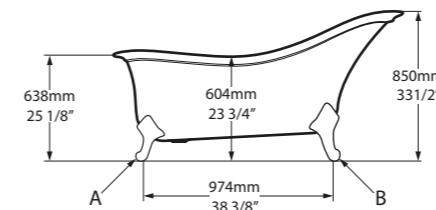

Side View

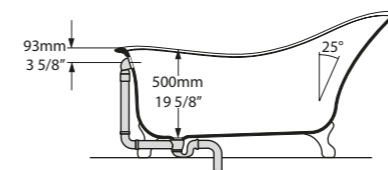

Section AA



Front View

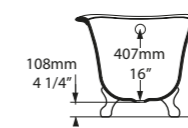

Section BB

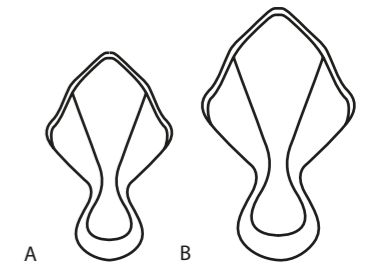

A

B

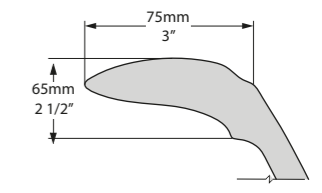

Rim Detail

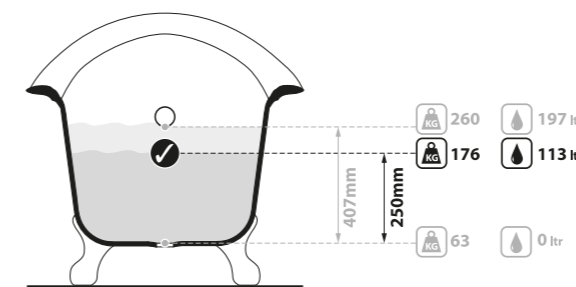

SW  
 QUARRYCAST™ White.  
 QUARRYCAST™ Blanco.  
 QUARRYCAST™ Biały.  
 QUARRYCAST™ Белый.



Personalise.  
 Personalice.  
 Spersonalizuj.  
 Персонализируйте.



Gorgeous George, Cape Town, South Africa

Photography by: Frances Marais, Design Hotels™

Design by: Tristan Plessis Studio



Deep, double-ended luxury in a compact format. The Edge shares many of the qualities of the ios, with the addition of distinctive cubic styling and a void space underneath for waste plumbing. Complemented by the Edge 45 basin (page 186). Explore our spectrum of RAL colours in gloss or matt finishes.

De gran profundidad y con doble espalda, este modelo se presenta en un formato compacto. La Edge comparte muchas de las cualidades de la ios, con un estilo cúbico exclusivo y un doble fondo en la parte inferior para acoplar las tuberías de desagüe. Se combina con el lavabo Edge 45 (pág. 186). Explora nuestra gama de colores RAL en acabados brillante o mate.

Głęboki, symetrycznie wykończony luksus w kompaktowej formie. Edge posiada wiele cech wanny ios z dodatkiem różnorodnych kubistycznych stylizacji i przestrzenią na zestaw odpływowy. Uzupełniona umywalką Edge 45 (strona 186). Zapoznaj się z naszą gamą kolorów RAL w wykończeniu błyszczącym lub matowym.

Роскошная, компактная и глубокая двухместная ванна. Edge обладает многими качествами ios, обладает кубическим дизайном и имеет больше места под сифон. Дополнена раковиной Edge 45 (страница 186). Ознакомьтесь с линейкой цветов RAL в глянцевой и матовой отделках.

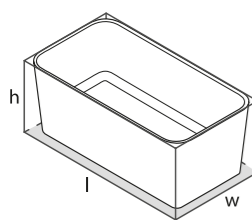

l = 1498mm/59"  
w = 799mm/31½"  
h = 600mm/23¾"

○ EDG-N-SW-NO  
■ PAINT-BATH  
95kg

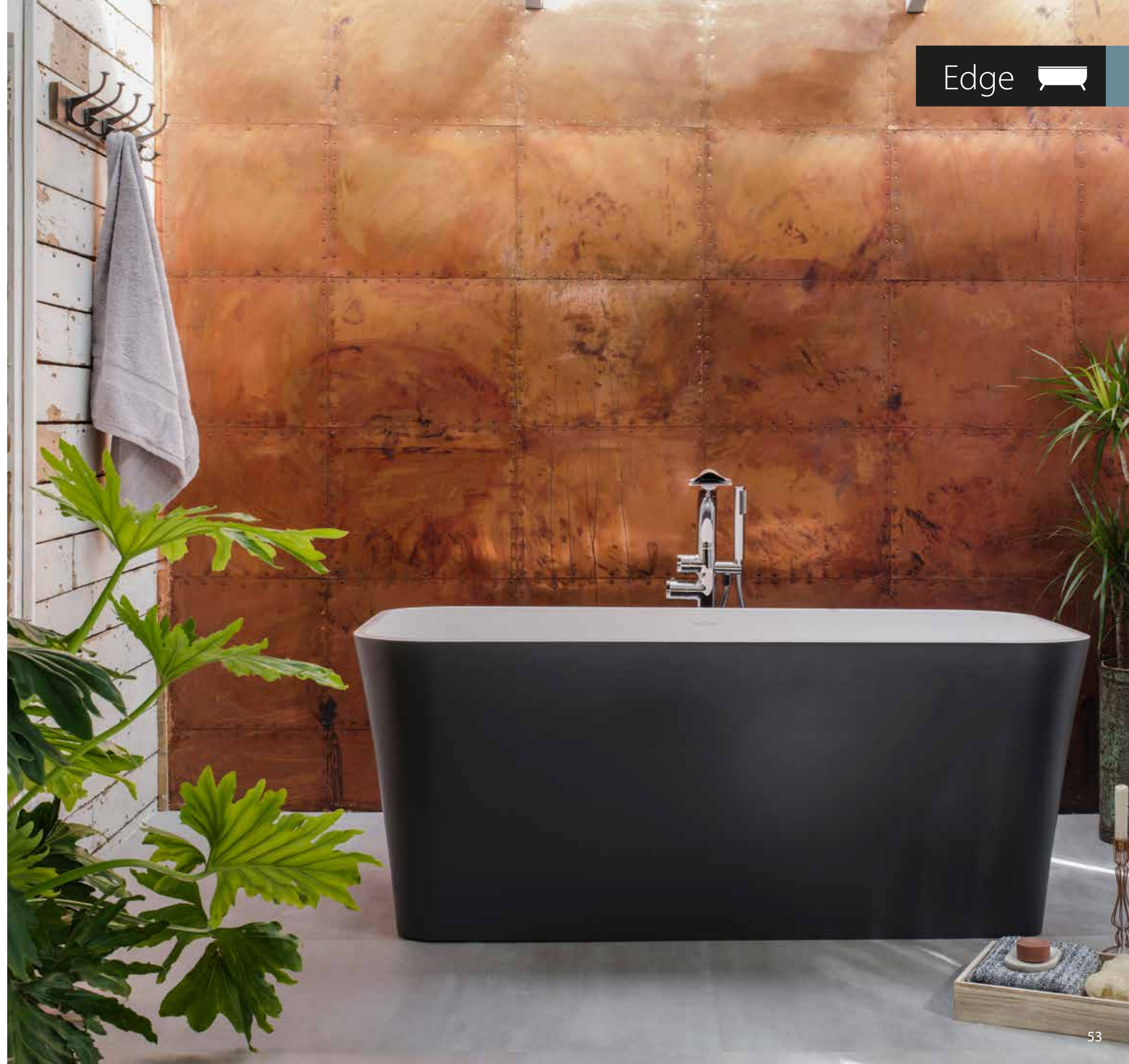



○ EDG-N-SW-NO

CE Massachusetts Code cUPC listing by IAPMO

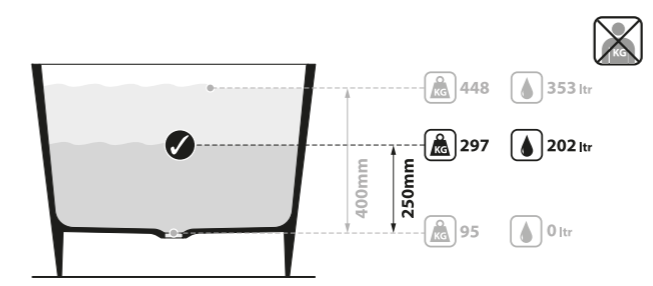
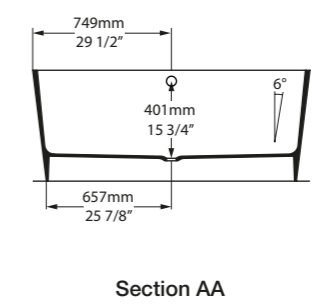
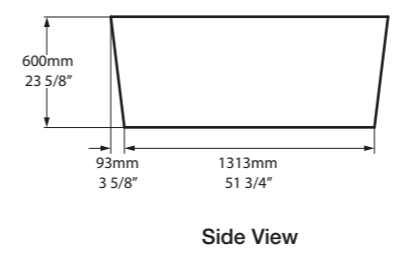
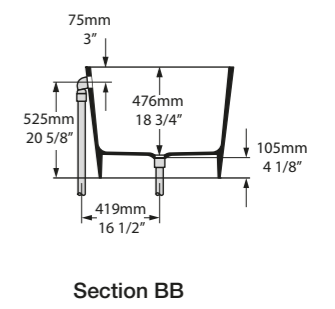
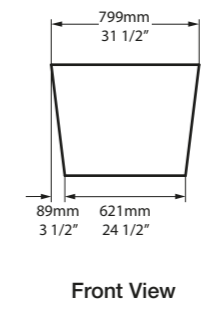
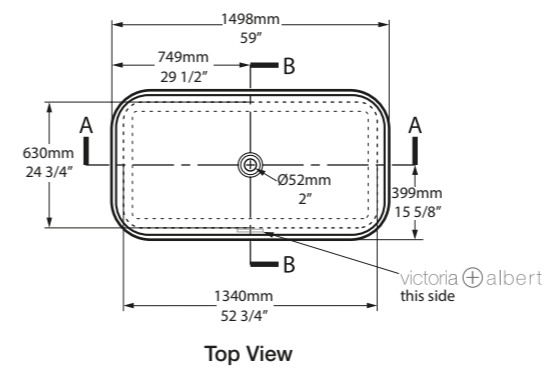

Atlanta, Georgia, USA

Photography by: Emily Followill

Design by: Wyeth Ray Interiors

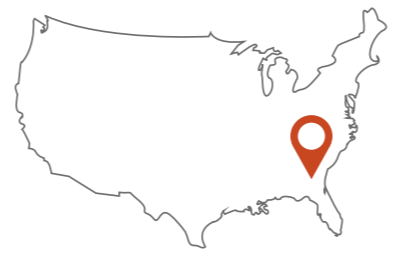

SW QUARRYCAST™ White. QUARRYCAST™ Blanco. QUARRYCAST™ Biały. QUARRYCAST™ Белый. rich in volcanic Limestone

Personalise. Personalice. Personalizuj. Персонализируйте.



## CONRAN+ PARTNERS

Eldon is the creation of leading British Architecture and Interior Design Studio, Conran + Partners, who have applied their expertise learned through designing some of the world's top hotels and residences.

The contemporary back-to-wall bath is endowed with the curvaceous lines of a freestanding bath. Taps can be mounted on the full width tap deck and a moulded upstand allows tiles to be easily installed. Features a void space underneath for waste plumbing.

At 1750mm long, it's the perfect bath for bathrooms large and small where clean lines and day to day practicality are equally important. Explore our spectrum of RAL colours in gloss or matt finishes.

La Eldon lleva la firma del estudio de arquitectura y diseño de interiores británico Conran + Partners. Este estudio aplicó en ella toda la experiencia que han estado adquiriendo durante el diseño de algunos de los hoteles y residencias más célebres a nivel internacional.

Esta bañera de estilo contemporáneo de pared muestra las líneas curvas típicas de las bañeras exentas. Una grifería se puede montar sobre el ancho de la bañera e incluye un reborde amoldado para instalar fácilmente las baldosas. Incluye también un doble fondo en la parte inferior para acoplar las tuberías de desagüe.

Con una longitud de 1750mm, es la bañera perfecta para baños tanto grandes como pequeños, donde cobran la misma importancia unas líneas limpias y su practicidad diaria. Explora nuestra gama de colores RAL en acabados brillante o mate.

Eldon stworzyło brytyjskie Studio Architektury i Projektowania wnętrz Conran + Partners, wykorzystując swoje doświadczenie w zakresie projektowania światowych rezydencji i hoteli.

Współczesna przyścienna wanna posiada zaokrąglone linie charakterystyczne dla wanny wolnostojącej. Bateria może być zamontowana na krawędzi, ukrywa wszystkie elementy instalacyjne, a uformowane ranty pozwalają na łatwy montaż płytek. Posiada przestrzeń do zamontowania zestawu odpływowego.

Długość 1750mm jest doskonałym wymiarem wanny do dużych i małych łazienek, gdzie proste linie i praktyczność na co dzień są bardzo ważne. Zapoznaj się z naszą gamą kolorów RAL w wykończeniu błyszczącym lub matowym.

Eldon является созданием ведущей британской студией архитектуры и дизайна интерьера, Conran + Partners, которая использовала свой опыт создания дизайна для лучших отелей и резиденций мира.

Современная ванна устанавливается вплотную к стене, но имеет извилистые линии отдельно стоящей ванны. Смесители могут быть установлены по всей длине широкого края ванны. Отлично скрывает все трубопроводы слива и форма бортика позволяет легко положить плитку. Есть место для установки сифона.

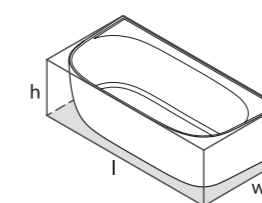

Длиной 1750mm, это идеальная ванна для больших и маленьких ванных комнат, где одинаково важны чистые линии и практичность. Ознакомьтесь с линейкой цветов RAL в глянцевой и матовой отделках.



l = 1749mm/68 7/8"  
w = 850mm/33 1/2"  
h = 600mm/23 5/8"

○ ELD-N-SW-NO  
○ ELD-N-SW-OF  
⚡ PAINT-BATH  
109kg



- ELD-N-SW-NO 
- ELD-N-SW-OF 

  Massachusetts Code  
cUPC listing by IAPMO

 Tap holes can be drilled by installer  
Armaturenlöcher können leicht vom Installateur gebohrt werden  
Les trous de robinetterie peuvent être percés par l'installateur  
Pueden ser perforados por el instalador  
I fori per rubinetti possono essere perforati dall'installatore

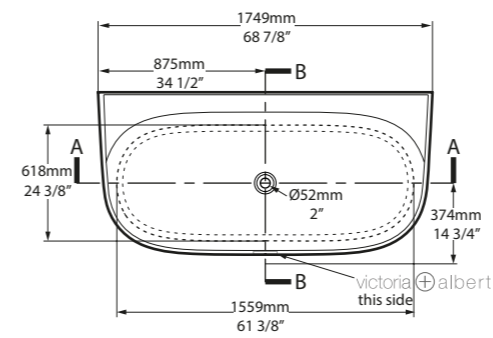

Top View

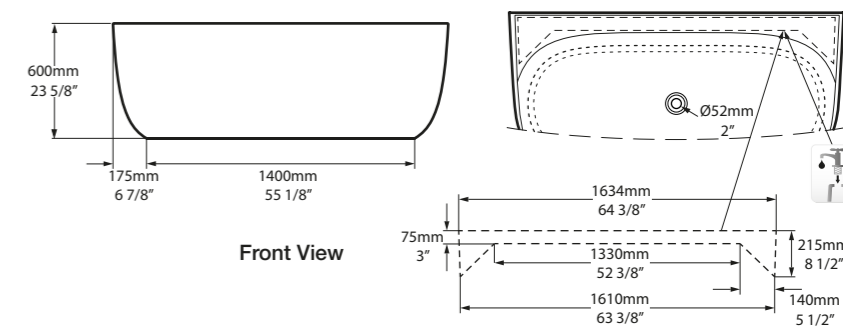

Front View

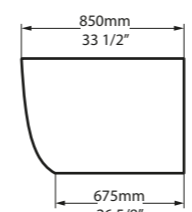

Side View

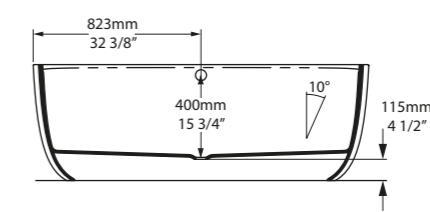

Section AA

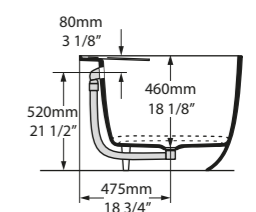

Section BB

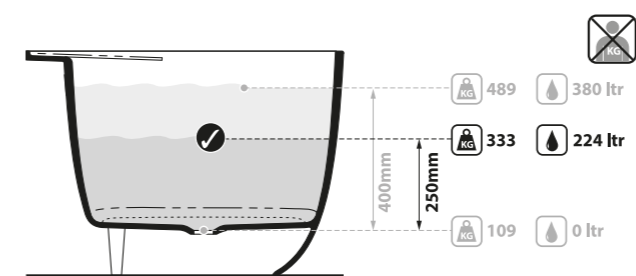

Essex, United Kingdom

Photography by: Daniela Exley for Amazing Productions

Architecture: Chris Dyson Architects

Design by: Edwina Boase



**SW** QUARRYCAST™ White.  
QUARRYCAST™ Blanco.  
QUARRYCAST™ Biały.  
QUARRYCAST™ Белый.

**QC** rich in volcanic Limestone

 Personalise.  
 Personalice.  
Spersonalizuj.  
Персонализируйте.



Elwick is a generous double-ended bath, mounted on a pedestal base to hide away the waste plumbing. Subtle rim detailing brings the traditional form into the modern day. Complemented by the Radford 51 basin (page 196). Explore our spectrum of RAL colours in gloss or matt finishes.

La bañera Elwick es una generosa bañera de doble respaldo, montada sobre una base de pedestal para ocultar las tuberías de desagüe. Sus sutiles detalles en las curvas convierten a esta tradicional bañera en una bañera moderna. Es ideal para combinarla con el lavamanos Radford 51 (pág. 196). Explora nuestra gama de colores RAL en acabados brillante o mate.

Elwick jest bogatą wanną, osadzoną na podstawie, która zakrywa instalację hydrauliczną. Subtelne szczegóły obrzeża przynoszą tradycyjną formę w nowoczesnym dniu. Uzupełniona umywalką Radford 51 (strona 196). Zapoznaj się z naszą gamą kolorów RAL w wykończeniu błyszczącym lub matowym.

Большая симметричная свободностоящая ванна Elwick с двойной спинкой. Устанавливается на пьедестал, чтобы скрыть сливные трубы. Плавный изгиб бортика придает классическую элегантность современным формам. Дополняется раковиной Radford 51 (страница 196). Ознакомьтесь с линейкой цветов RAL в глянцевой и матовой отделках.

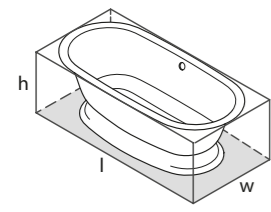
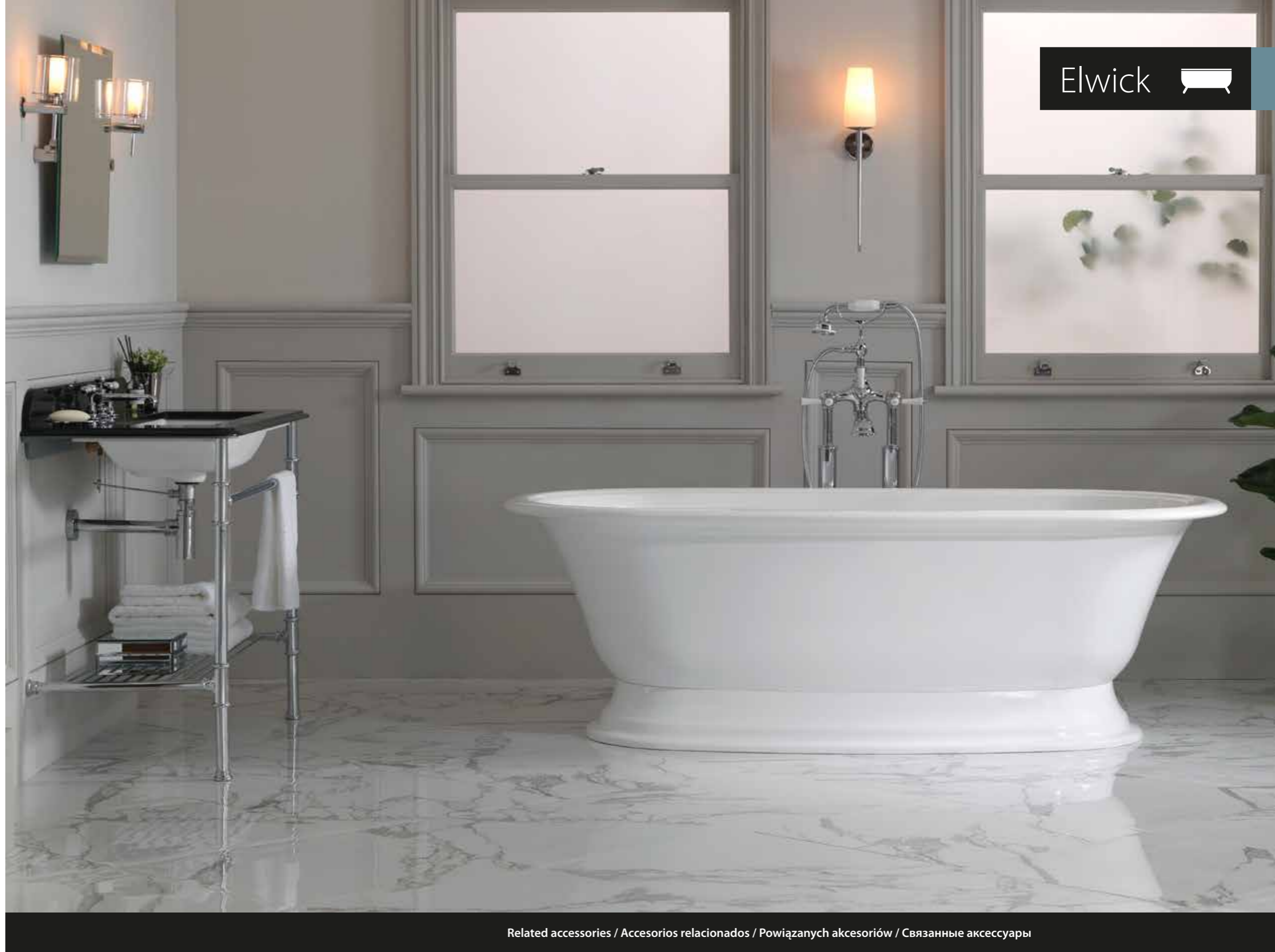

l = 1902mm/74 7/8"  
 w = 910mm/35 7/8"  
 h = 622mm/24 1/2"  
 ○ RAD-N-SW-OF + ELW-B-SW  
 PAINT-BATH  
 95kg

Related accessories / Accesorios relacionados / Powiązanych akcesoriów / Связанные аксессуары

- 

**Anatolia 56**  
Page 242
- 



**Metallo 61 Quartz**  
Page 236



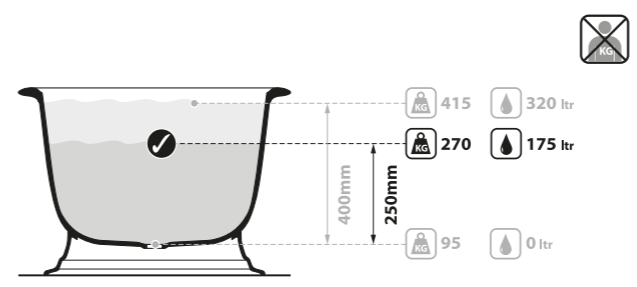
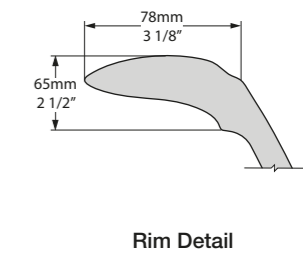
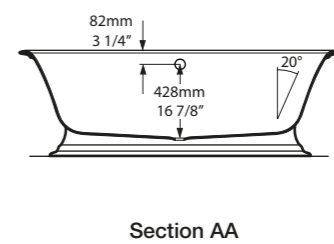
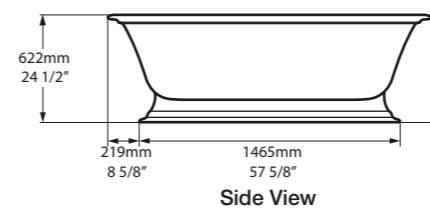
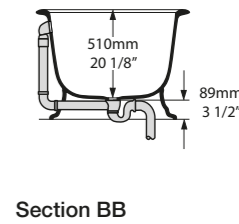
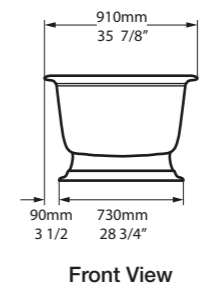
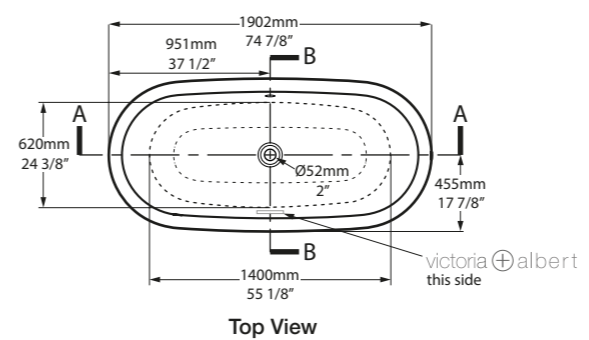

○ RAD-N-SW-OF + ELW-B-SW

CE  Massachusetts Code cUPC listing by IAPMO Registered Design



Sydney, New South Wales, Australia

Photography by: Maree Homer

Design by: Denai Kulcsar Interiors



SW QUARRRYCAST™ White. QUARRRYCAST™ Blanco. QUARRRYCAST™ Biały. QUARRRYCAST™ Белый.

QC rich in Volcanic Limestone

 Personalise. Personalice. Personalizuj. Персонализируйте.

Hampshire is a classic single-ended roll top Edwardian bath with one angled end for a deep soak. Explore our spectrum of RAL colours in gloss or matt finishes. A range of metal foot finishes are available - see next page.

La clásica bañera de estilo eduardiano es la pieza perfecta para los más exigentes. Este modelo de respaldo único tiene en un extremo para garantizar el máximo confort. Explora nuestra gama de colores RAL en acabados brillante o mate. Existe una gran variedad de acabados para los pies metálicos (ver página siguiente).

Hampshire to Klasyczna wanna w stylu edwardiańskim z jednym nachylnym końcem w celu zapewnienia wygody w kąpiel. Zapoznaj się z naszą gamą kolorów RAL w wykończeniu błyszczącym lub matowym. Gama metalowych nóg dostępnych w różnym wykończeniu-patrz następna strona.

Hampshire - классическая односторонняя ванна с закругленными краями в эдвардианском стиле. Эта ванна имеет идеальный угол наклона для достижения максимального комфорта. Ознакомьтесь с нашей новой линейкой цветов, состоящей из цветов по палитре RAL в глянцевой или матовой. Доступно несколько вариантов отделки металлических ножек – см след страницу.

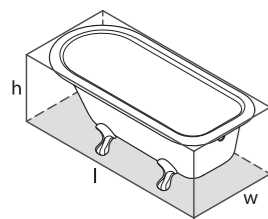
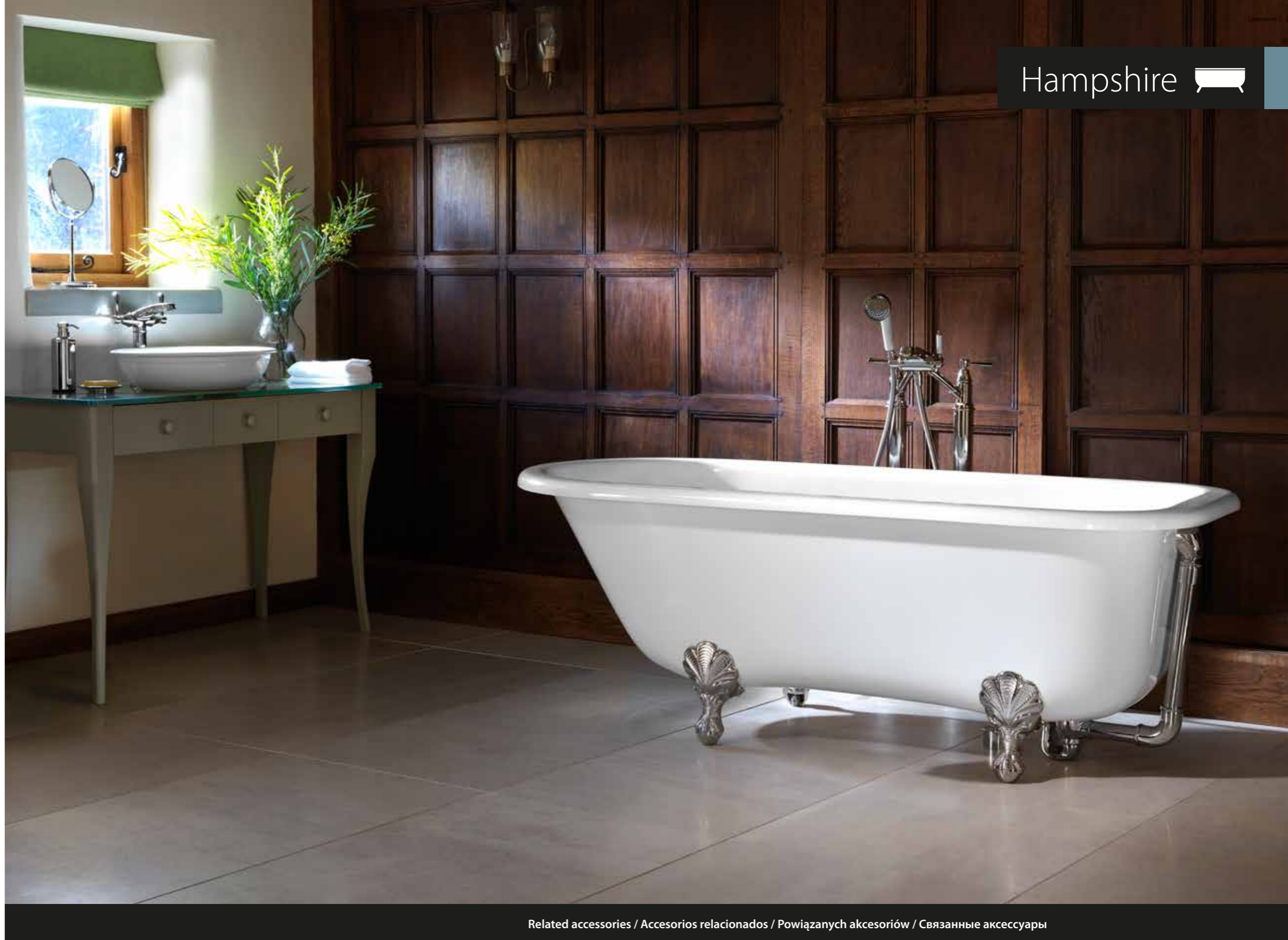

l = 1705mm/67 1/8"  
w = 776mm/30 1/2"  
h = 611mm/24"

○ HAM-N-SW-OF  
■ PAINT-BATH  
63kg

Related accessories / Accesorios relacionados / Powiązanych akcesoriów / Связанные аксессуары

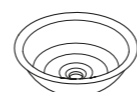

Drayton 40  
Page 184



○ HAM-N-SW-OF

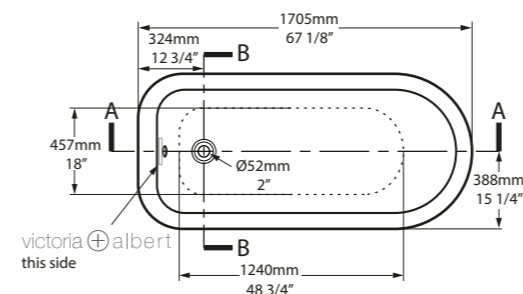

Top View

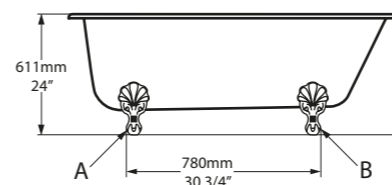

Side View

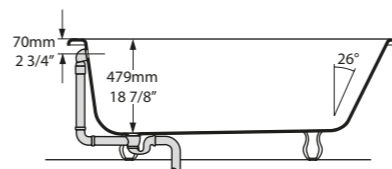

Section AA



Front View

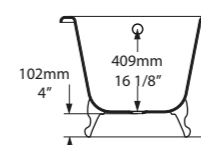

Section BB

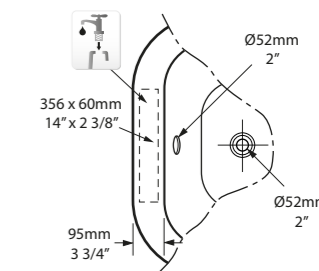

Rim Detail

CE UPC Massachusetts Code cUPC listing by IAPMO

Tap holes can be drilled by installer  
 Armaturenlöcher können leicht vom Installateur gebohrt werden  
 Les trous de robinetterie peuvent être percés par l'installateur  
 Pueden ser perforados por el instalador  
 I fori per rubinetti possono essere perforati dall'installatore

Barcelona, Spain

Photography by: José Hevia

Design by: Miriam Barrio Studio

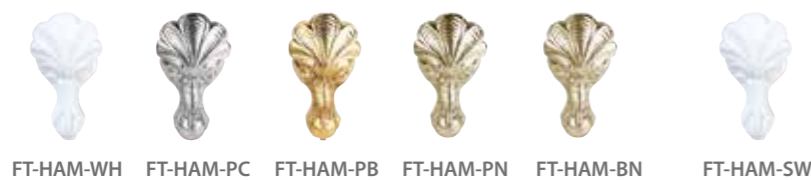

Qc rich in Volcanic Limestone™

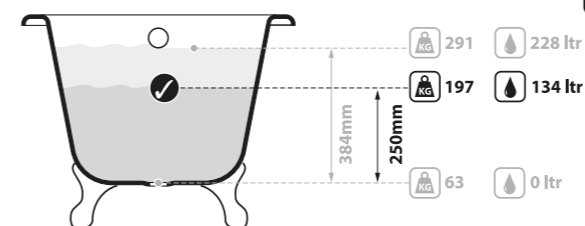

SW QUARRYCAST™ White. QUARRYCAST™ Blanco. QUARRYCAST™ Biaty. QUARRYCAST™ Белый.

Qc rich in Volcanic Limestone™

Personalise. Personalice. Personalizuj. Персонализируйте.





The sculptural form of the double-ended ionian bath creates an elegant centrepiece in a modern bathroom. A distinctive variable width rim further enhances the subtle oval design. A void space underneath hides waste plumbing. Explore our spectrum of RAL colours in gloss or matt finishes.

La forma escultural de la bañera ionian de doble extremo la convierte en una elegante pieza central para cualquier baño de estilo moderno. Su reborde exclusivo con anchura variable acentúa su diseño sutil en forma oval. Su doble fondo en la parte inferior permite ocultar las tuberías. Explora nuestra gama de colores RAL en acabados brillante o mate.

Rzeźbiarska forma podwójnie wykończonej wanny ionian tworzy eleganckie wnętrze w nowoczesnej łazience. Charakterystyczna obręcz dodatkowo podkreśla subtelny owalny design. Posiada przestrzeń do ukrycia zestawu odpływowego. Zapoznaj się z naszą gamą kolorów RAL w wykończeniu błyszczącym lub matowym.

Скульптурная форма двухсторонной ванны ionian делает элегантной центральную часть в современной ванной комнате. Сужающаяся ко дну форма дополнительно облегчает тонкий облик ванны. Есть место под сифон. Ознакомьтесь с линейкой цветов RAL в глянцевой и матовой отделках.

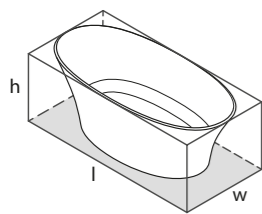

l = 1701mm/67"  
w = 793mm/31¼"  
h = 614mm/24½"

- INN-N-SW-NO
- Ⓜ INN-M-N-SM-NO
- 🔩 PAINT-BATH
- 82kg





Dallas, Texas, USA

Photography by: Costa Christ

Design by: Studio Thomas James, Inc.



ionian 

○ INN-N-SW-NO  ○ INNM-N-SM-NO 

CE  Massachusetts Code  
cUPC listing by IAPMO

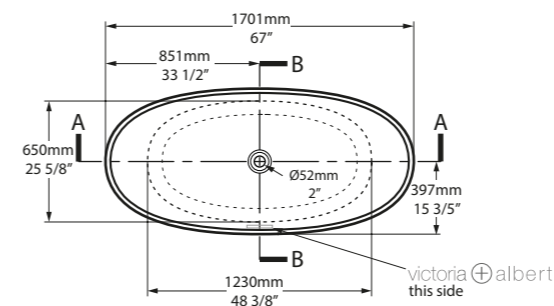

Top View

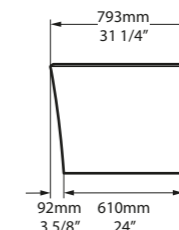

Front View

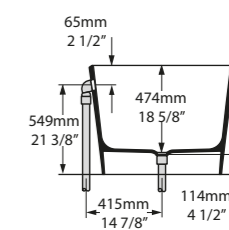

Section BB

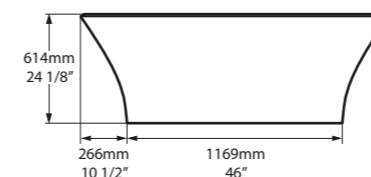

Side View

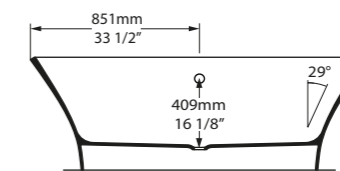

Section AA

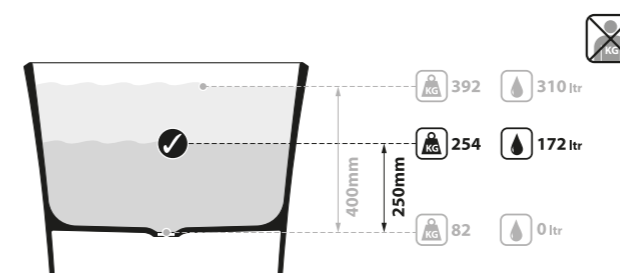

**SW** QUARRYCAST™ White.  
QUARRYCAST™ Blanco.  
QUARRYCAST™ Biały.  
QUARRYCAST™ Белый.

**SM** QUARRYCAST™ Standard Matt.  
QUARRYCAST™ Estándar Mate.  
QUARRYCAST™ Standardowy Mat.  
QUARRYCAST™ Матовый Белый.

QC rich in  
Vikarino  
Limestone™

 Personalise.  
Personalice.  
Spersonalizuj.  
Персонализируйте.



The space-saving ios is designed for city apartments and ensuites where floor space is at a premium. Complemented by the ios 54 or ios 80 basins (page 188-191). Explore our spectrum of RAL colours in gloss or matt finishes.

La compacta ios está diseñada para apartamentos de ciudad y habitaciones con baño ensuite donde el espacio del suelo está muy disputado. Se combina con los lavamanos ios 54 o ios 80 (págs. 188-191). Disponible en seis acabados de color estándar. Explora nuestra gama de colores RAL en acabados brillante o mate.

Oszczędzająca miejsce wanna ios zaprojektowana do mieszkań i apartamentów, gdzie powierzchnia podłogi jest bardzo istotna. Uzupełniona umywalką ios 54 lub ios 80 (strona 188-191). Zapoznaj się z naszą gamą kolorów RAL w wykończeniu błyszczącym lub matowym.

Компактная ванна ios создана специально для многоквартирных жилых домов, прекрасно подходит для экономии пространства в ванной комнате. Отлично сочетается с раковиной ios 54 или ios 80 (страница 188-191). Ознакомьтесь с линейкой цветов RAL в глянцевой и матовой отделках.

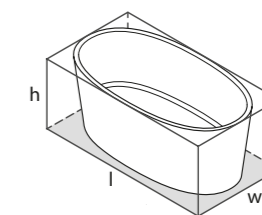

l = 1511mm/59½"  
w = 802mm/31¾"  
h = 600mm/23¾"

○ IOS-N-SW-NO  
Ⓜ IOSM-N-SM-NO  
🔧 PAINT-BATH  
86kg

Related accessories / Accesorios relacionados / Powiązanych akcesoriów / Связанные аксессуары



ios 54  
Page188



○ IOS-N-SW-NO  ○ IOSM-N-SM-NO 

**CE**  Massachusetts Code  
cUPC listing by IAPMO

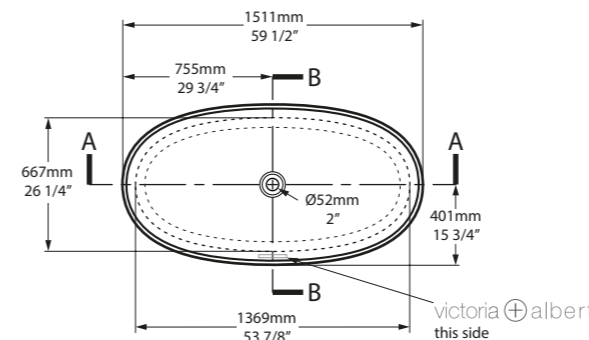

Top View

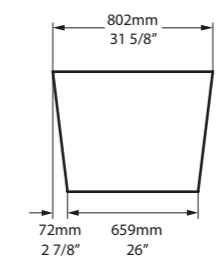

Front View

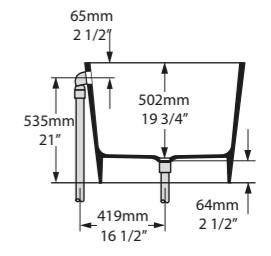

Section BB

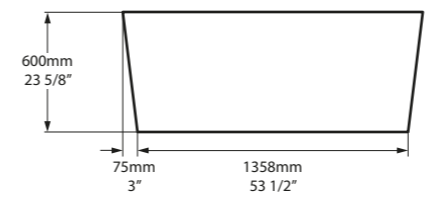

Side View

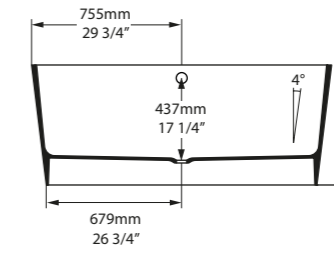

Section AA

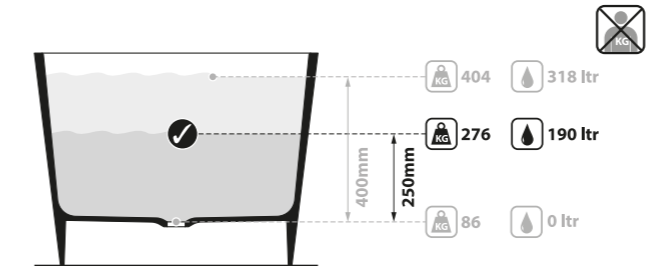

Brighton, Victoria, Australia

Photography by: Dave Kulesza

Design by: Mckimm



**SW** QUARRYCAST™ White.  
QUARRYCAST™ Blanco.  
QUARRYCAST™ Biały.  
QUARRYCAST™ Белый.

**SM** QUARRYCAST™ Standard Matt.  
QUARRYCAST™ Estándar Mate.  
QUARRYCAST™ Standardowy Mat.  
QUARRYCAST™ Матовый Белый.

**QC** rich in  
Vicatino  
Limestone™

 Personalise.  
 Personalice.  
Spersonalizuj.  
Персонализируйте.

A large, luxurious double-ended slipper bath with a plinth. The Marlborough is based on a traditional "bateau" bath. Explore our spectrum of RAL colours in gloss or matt finishes.

Una bañera de gran tamaño y con doble respaldo, para instalar sobre una plataforma. La Marlborough sigue el diseño de las bañeras "bateau". Disponible en seis acabados de color estándar. Explora nuestra gama de colores RAL en acabados brillante o mate.

Przestrzenna, luksusowa wanna symetryczna "slipper" z cokołem. Marlborough opiera się na tradycyjnej wannie "bateau". Zapoznaj się z naszą gamą kolorów RAL w wykończeniu błyszczącym lub matowym.

Большая роскошная двусторонняя ванна с плинтусом. За основу формы Marlborough взята традиционная форма ванны "Bateau". Ознакомьтесь с линейкой цветов RAL в глянцевой и матовой отделках.

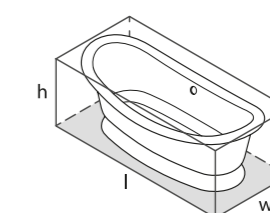

l = 1901mm/74 7/8"  
w = 870mm/34 1/4"  
h = 728mm/28 5/8"

○ MAR-N-SW-OF + MAR-B-SW  
■ PAINT-BATH  
80kg

Related accessories / Accesorios relacionados / Powiązanych akcesoriów / Связанные аксессуары

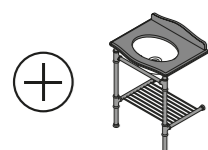

**Metallo 61 Quartz**  
Page 236

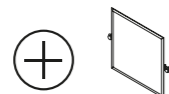

**Anatolia 56**  
Page 242





○ MAR-N-SW-OF + MAR-B-SW ©

CE  Massachusetts Code  
cUPC listing by IAPMO

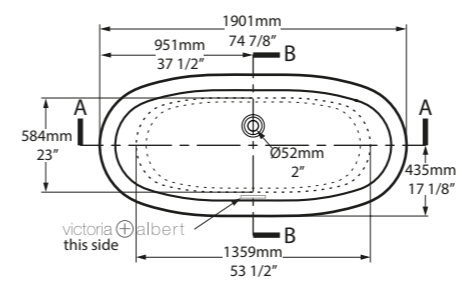

Top View

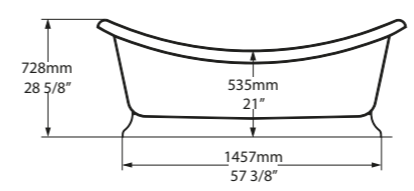

Side View

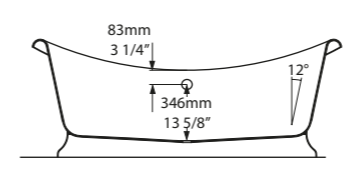

Section AA

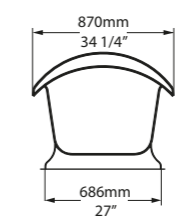

Front View

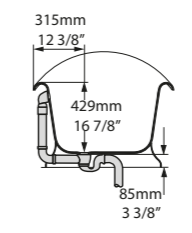

Section BB

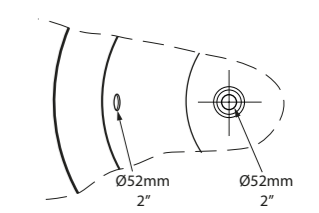

Rim Detail

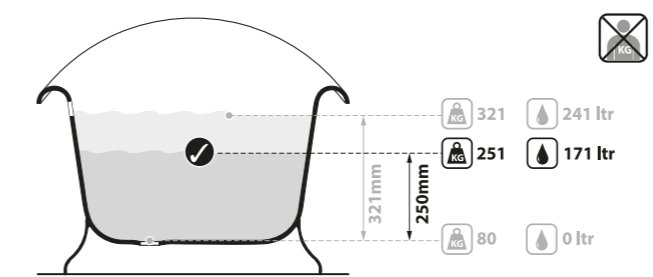

Watch Hill, Rhode Island, USA

Photography by: © Stephen Kent Johnson/OTTO

Design by: Studio Giancarlo Valle



SW

QUARRYCAST™ White.  
QUARRYCAST™ Blanco.  
QUARRYCAST™ Biały.  
QUARRYCAST™ Белый.

QC rich in  
Volcanic  
Limestone



Personalise.  
Personalice.  
Spersonalizuj.  
Персонализируйте.

Add instant sophistication to any bathroom - minimalist elegance that descends gracefully to the floor. Features a void space underneath for waste plumbing. Explore our spectrum of RAL colours in gloss or matt finishes.

Para aportar una sofisticación instantánea para cualquier cuarto de baño: elegancia minimalista hasta el suelo. Incluye un doble fondo en la parte inferior para ocultar las tuberías. Explora nuestra gama de colores RAL en acabados brillante o mate.

Dodaj wykwintności do swojego wnętrza - prosta elegancja kształtu opadającego łagodnie na podłogę. Zapoznaj się z naszą gamą kolorów RAL w wykończeniu błyszczącym lub matowym.

Эта ванна подойдет любому приверженцу минимализма. Плавно спускающаяся к низу форма придает ванне особую элегантность. Ознакомьтесь с линейкой цветов RAL в глянцевой и матовой отделках.

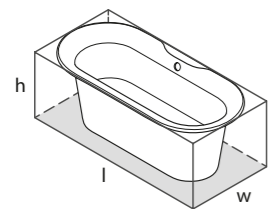

l = 1744mm/68 7/8"  
w = 806mm/31 3/4"  
h = 621mm/24 1/2"

○ MON-N-SW-OF  
PAINT-BATH  
69kg

Related accessories / Accesorios relacionados / Powiązanych akcesoriów / Связанные аксессуары

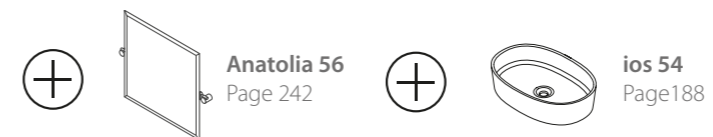



○ MON-N-SW-OF □

CE  Massachusetts Code  
cUPC listing by IAPMO

 Tap holes can be drilled by installer  
Armaturenlöcher können leicht vom Installateur gebohrt werden  
Les trous de robinetterie peuvent être percés par l'installateur  
Pueden ser perforados por el instalador  
I fori per rubinetti possono essere perforati dall'installatore

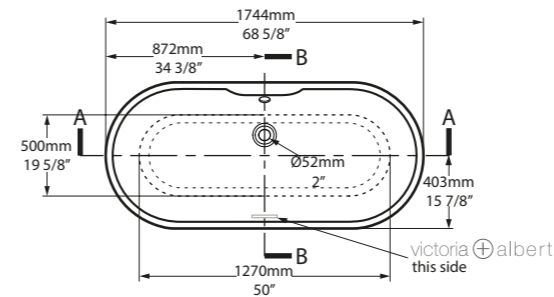

Top View

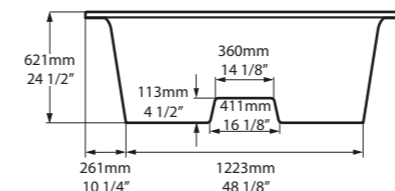

Side View

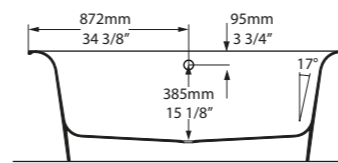

Section AA

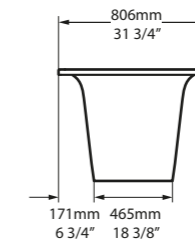

Front View

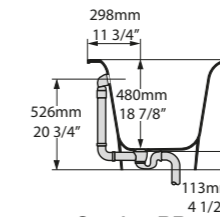

Section BB

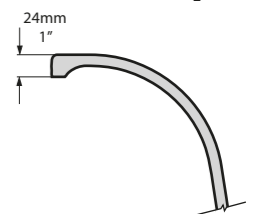
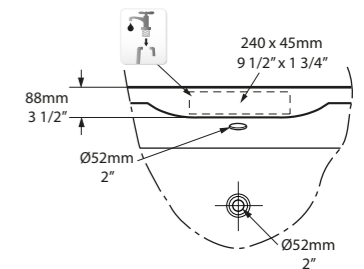

Rim Detail

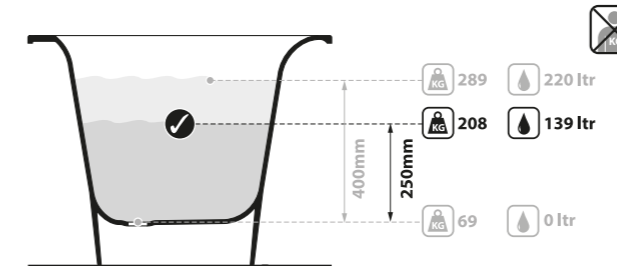

289 220 ltr  
208 139 ltr  
69 0 ltr

Newport Beach, California, USA

Photography by: Lane Dittoe

Design by: Mindy Gayer Design



QUARRYCAST™ White.  
QUARRYCAST™ Blanco.  
QUARRYCAST™ Biały.  
QUARRYCAST™ Белый.



rich in  
volcanic  
Limestone



Personalise.  
Personalice.  
Spersonalizuj.  
Персонализируйте.



A beautifully crafted rimless freestanding bath with a low step-in height and subtle curves. The ergonomically designed compact bath makes a statement in the smallest bathrooms. Also offered in a larger format called Mozzano 2. Explore our spectrum of RAL colours in gloss or matt finishes.

Una elegante bañera exenta, sin bordes, diseñada con una altura baja y sutiles curvas. La Mozzano ofrece una fuerte presencia arquitectónica en espacios compactos. También disponible en formato más grande (Mozzano 2). Explora nuestra gama de colores RAL en acabados brillante o mate.

Piękne wykonanie wanna wolnostojąca o niewielkiej wysokości i subtelnym zaokrągleniach. Ergonomicznie zaprojektowana, kompaktowa wanna doskonale pasująca do małych łazienek. Możliwa jest również w większym formacie Mozzano 2. Zapoznaj się z naszą gamą kolorów RAL w wykończeniu błyszczącym lub matowym.

Великолепно отделанная свободно стоящая ванна характерна низким краем для удобного входа. Mozzano без ободка с характерными смелыми плавными линиями и эргономичным дизайном делает сильный архитектурный акцент в ограниченном пространстве. Ванна увеличенного формата выпускается под названием Mozzano 2. Ознакомьтесь с линейкой цветов RAL в глянцевой и матовой отделках.

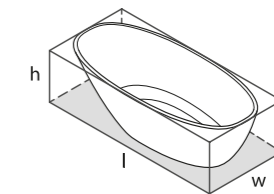

l = 1645mm/64¾"  
w = 741mm/29⅞"  
h = 502mm/19¾"

○ MOZ-N-SW-NO  
Ⓜ MOZM-N-SM-NO  
🔧 PAINT-BATH  
61kg

○ MOZ-N-SW-NO  ○ SM MOZM-N-SM-NO 

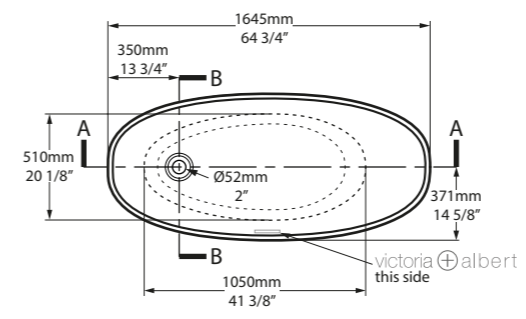

Top View

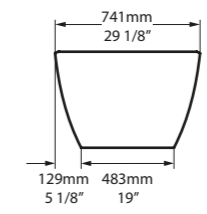

Front View

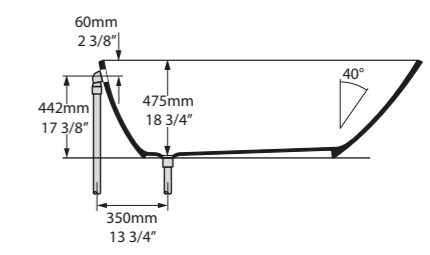

Section AA

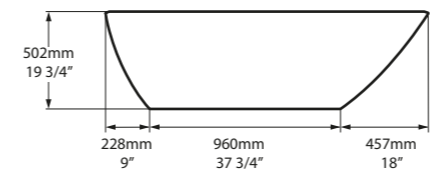

Side View

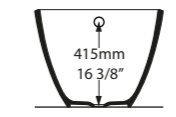

Section BB

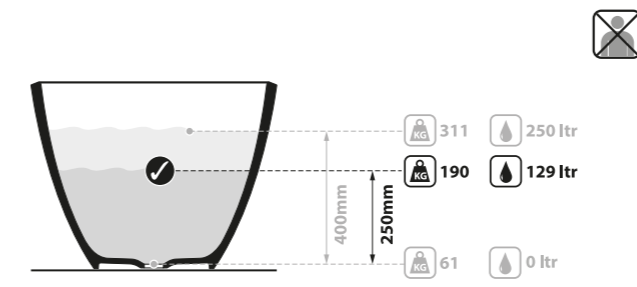

Cotswolds, United Kingdom

Photography by: Paul Craig

Design by: Pippa Paton Design



**SW** QUARRYCAST™ White.  
QUARRYCAST™ Blanco.  
QUARRYCAST™ Biały.  
QUARRYCAST™ Белый.

**SM** QUARRYCAST™ Standard Matt.  
QUARRYCAST™ Estándar Mate.  
QUARRYCAST™ Standardowy Mat.  
QUARRYCAST™ Матовый Белый.



Personalise.  
Personalice.  
Spersonalizuj.  
Персонализируйте.



○ MO2-N-SW-NO  ○ MO2M-N-SM-NO 

  Massachusetts Code  
cUPC listing by IAPMO

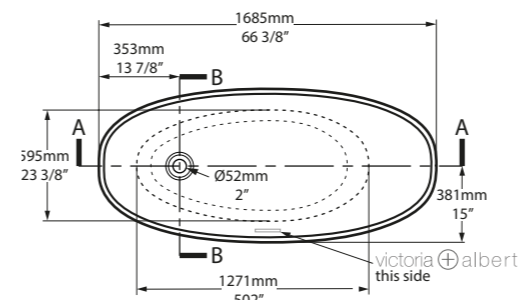

Top View

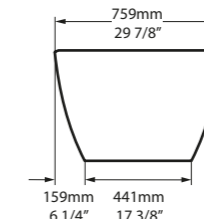

Front View

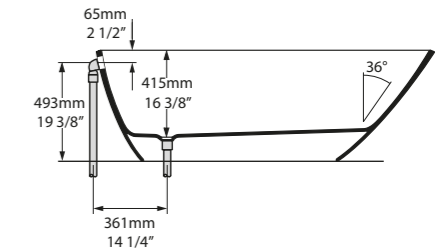

Section AA

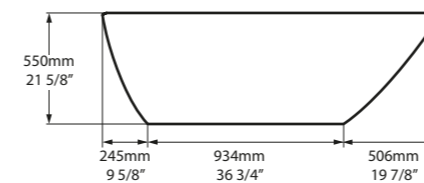

Side View

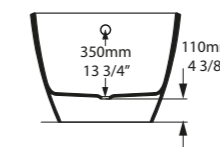

Section BB

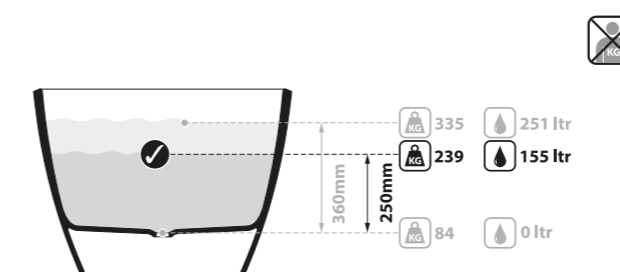

Mozzano 2 follows the same design as the Mozzano bath but in a larger size. Features a void space underneath for waste plumbing. Explore our spectrum of RAL colours in gloss or matt finishes.

La Mozzano 2 sigue la misma línea de diseño que la bañera Mozzano, pero con más longitud. Incluye un doble fondo en la parte inferior para ocultar las tuberías. Explora nuestra gama de colores RAL en acabados brillante o mate.

Mozzano 2 podąża za tym samym designem co wanna Mozzano lecz w większym wymiarze. Posiada przestrzeń na zestaw odpływowy. Zapoznaj się z naszą gamą kolorów RAL w wykończeniu błyszczącym lub matowym.

Mozzano 2 следует тому же дизайну, что и ванна Mozzano, но в большем размере. Имеет пространство под сифон. Ознакомьтесь с линейкой цветов RAL в глянцевой и матовой отделках.

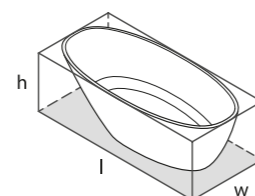

l = 1685mm/66 3/8"  
w = 759mm/29 7/8"  
h = 550mm/21 5/8"

○ MO2-N-SW-NO  
○ MO2M-N-SM-NO  
PAINT-BATH  
84kg

**SW** QUARRYCAST™ White.  
QUARRYCAST™ Blanco.  
QUARRYCAST™ Biały.  
QUARRYCAST™ Белый.

**SM** QUARRYCAST™ Standard Matt.  
QUARRYCAST™ Estándar Mate.  
QUARRYCAST™ Standardowy Mat.  
QUARRYCAST™ Матовый Белый.

 rich in  
Volcanic  
Limestone®

 Personalise.  
Personalice.  
Spersonalizuj.  
Персонализируйте.



Boldly conceived as a low slung shell, the Napoli adds drama and architectural interest to a modern bathroom. Complemented by the Napoli 57 basin (page 194). Explore our spectrum of RAL colours in gloss or matt finishes.

Concebida con una atrevida forma de ostra de altura baja, la Napoli destaca por su interés arquitectónico en cualquier baño moderno. Se combina con el lavamanos Napoli 57 (pág. 194). Explora nuestra gama de colores RAL en acabados brillante o mate.

Odważnie zaprojektowana jako niskoosadzona muszla, wanna Napoli dodaje dramatyzmu i zainteresowania architektonicznego nowoczesnej łazience. Uzupełniona umywalką Napoli 57 (strona 194). Zapoznaj się z naszą gamą kolorów RAL w wykończeniu błyszczącym lub matowym.

Форма Napoli, задуманная как низкая раковина, добавляет остроту восприятия и архитектурный интерес к современной ванной. Дополнена раковиной Napoli 57 (страница 194). Ознакомьтесь с линейкой цветов RAL в глянцевой и матовой отделках.

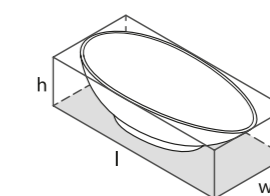

l = 1900mm/74¾"  
w = 845mm/33¼"  
h = 503mm/19¾"

○ NAP-N-SW-NO  
⊗ NAPM-N-SM-NO  
🔧 PAINT-BATH  
71kg

Related accessories / Accesorios relacionados / Powiązanych akcesoriów / Связанные аксессуары



Napoli 57  
Page 194

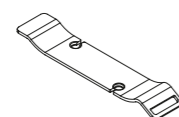

Tombolo 10  
Page 60



○ NAP-N-SW-NO  ◉ NAPM-N-SM-NO 

  Massachusetts Code  
cUPC listing by IAPMO

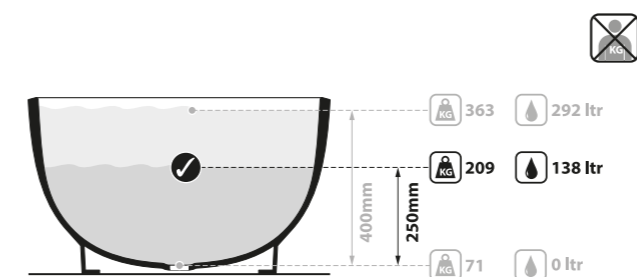
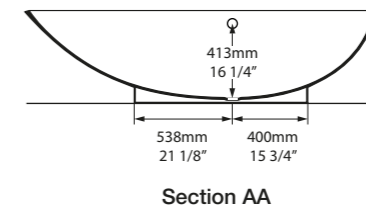
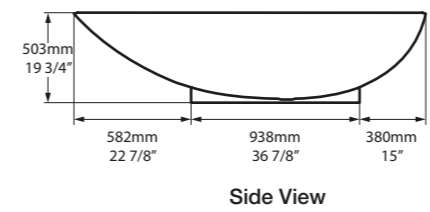
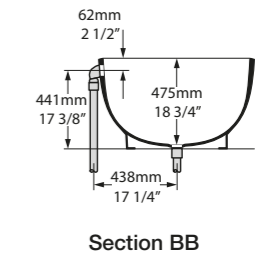
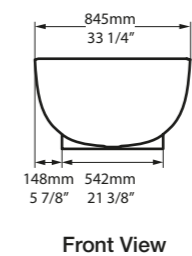
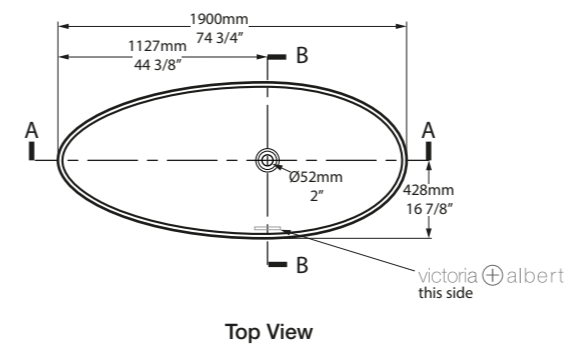

Kiev, Ukraine

Photography by: Stanislav Belyi

Design by: Stas Belyi Design



**SW** QUARRYCAST™ White.  
QUARRYCAST™ Blanco.  
QUARRYCAST™ Biały.  
QUARRYCAST™ Белый.

**SM** QUARRYCAST™ Standard Matt.  
QUARRYCAST™ Estándar Mate.  
QUARRYCAST™ Standardowy Mat.  
QUARRYCAST™ Матовый Белый.

 rich in  
Vulcanite  
Limestone™

 Personalise.  
Personalice.  
Spersonalizuj.  
Персонализируйте.



**MENEGHELLO PAOLELLI ASSOCIATI**

Named after the birthplace of England's first Tudor king, the Pembroke evokes a regal elegance, accented by crisp corners and a neat rim. Deep and double ended, the bathtub provides a luxurious soaking experience. Features a void space underneath for waste plumbing. Designed by Meneghello Paoletti Associati. Complemented by the Pembroke 52 basin (page 218). Explore our spectrum of RAL colours in gloss or matt finishes.

La Pembroke, bautizada como la ciudad donde nació el primer rey Tudor de Inglaterra, evoca una elegancia monárquica, acentuada con sus esquinas muy definidas y su borde nítido. Profunda y con doble extremo, esta bañera le regalará una experiencia incomparable. Incluye un doble fondo en la parte inferior para ocultar las tuberías. Está diseñada por Meneghello Paoletti Associati. Se combina con el lavamanos Pembroke 52 (pág. 218). Explora nuestra gama de colores RAL en acabados brillante o mate.

Nazwa pochodzi od miejsca narodzin angielskiego pierwszego króla Tudorów. Pembroke wywołuje królewską elegancję, akcentowaną przez ostre krawędzie i ranty. Głęboka, podwójnie wykończona, wanna zapewnia luksusowe doświadczenie kąpieli. Posiada przestrzeń na zestaw odpływowy. Stworzona przez włoskich projektantów, Meneghello Paoletti Associati. Uzupełniona umywalką Pembroke 52 (strona 218). Poznaj Zapoznaj się z naszą gamą kolorów RAL w wykończeniu błyszczącym lub matowym.

Названный в честь места рождения первого короля Англии из династии Тюдоров, Pembroke сочетает в себе королевскую элегантность с четкими углами и аккуратными краями. Есть пространство для установки сифона. Разработана специально для Victoria + Albert итальянской дизайнерской компанией Meneghello Paoletti Associati. Глубокая, с двойной окантовкой, ванна гарантирует роскошный отдых. Дополнена раковиной Pembroke 52 (страница 218). Ознакомьтесь с линейкой цветов RAL в глянцевой и матовой отделках.

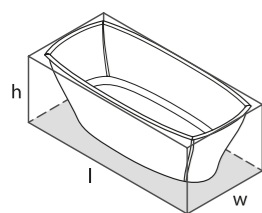

l = 1765mm/69½"  
w = 798mm/31¾"  
h = 578mm/22¾"

○ PEM-N-SW-NO  
🚰 PAINT-BATH  
88kg





○ PEM-N-SW-NO 

CE  Massachusetts Code cUPC listing by IAPMO

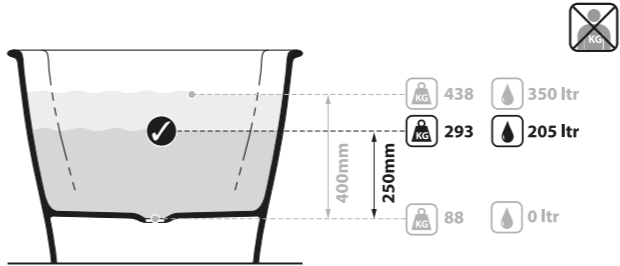
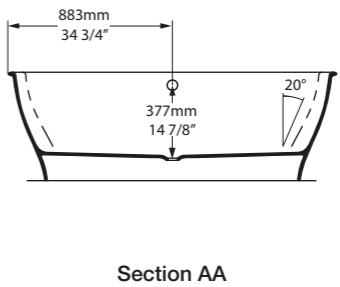
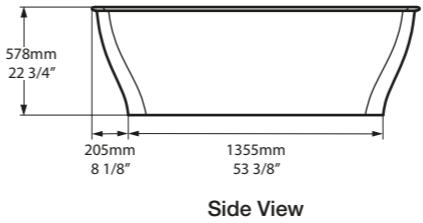
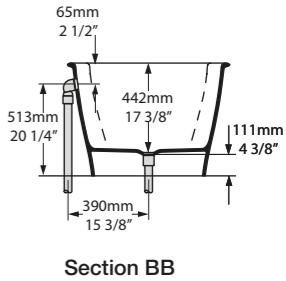
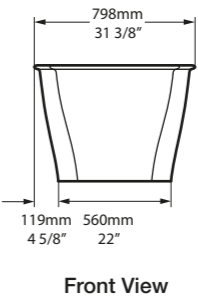
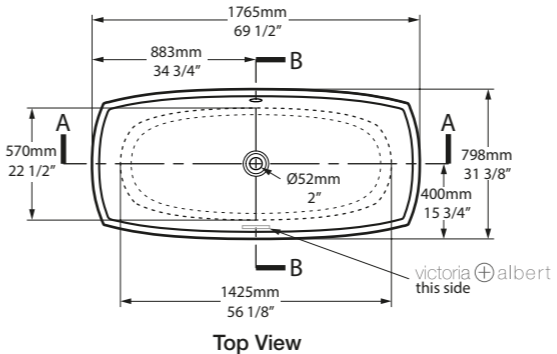

SW  
 QUARRYCAST™ White.  
 QUARRYCAST™ Blanco.  
 QUARRYCAST™ Biały.  
 QUARRYCAST™ Белый.

QC rich in volcanic Limestone

 Personalise.  
 Personalice.  
 Personalizuj.  
 Персонализируйте.

Inspired by the sea, the double-ended Pescadero features an undulating rim, designed to form a distinctive, asymmetrical 'wave'. Features a void space underneath for waste plumbing. Explore our spectrum of RAL colours in gloss or matt finishes.

Inspirada en el mar, la Pescadero tiene doble respaldo y una forma curvada que simula una ola asimétrica y única. Disponible en siete colores distintos de acabado. Incluye un doble fondo en la parte inferior para ocultar las tuberías. Explora nuestra gama de colores RAL en acabados brillante o mate.

Ainspirowana morzem wanna Pescadero cechuje się falistym obrzeżem, tworząca charakterystyczną, asymetryczną "falę". Posiada przestrzeń na zestaw odpływowy. Zapoznaj się z naszą gamą kolorów RAL w wykończeniu błyszczącym lub matowym.

Ванна Pescadero, вдохновленная образом моря, имеет изогнутый край в виде четкой ассиметричной волны и одинаковую ширину торцов. Есть пространство для установки сифона. Ознакомьтесь с линейкой цветов RAL в глянцевой и матовой отделках.

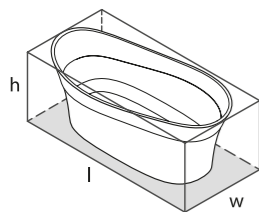

l = 1695mm/66¾"  
w = 798mm/31⅙"  
h = 653mm/25¾"

○ PES-N-SW-NO  
■ PAINT-BATH  
75kg





○ PES-N-SW-NO 

**CE**  Massachusetts Code  
cUPC listing by IAPMO  
Registered Design

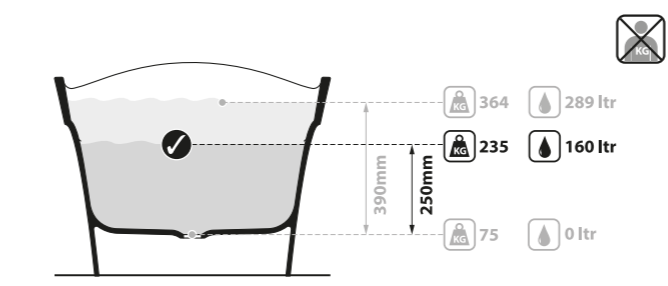
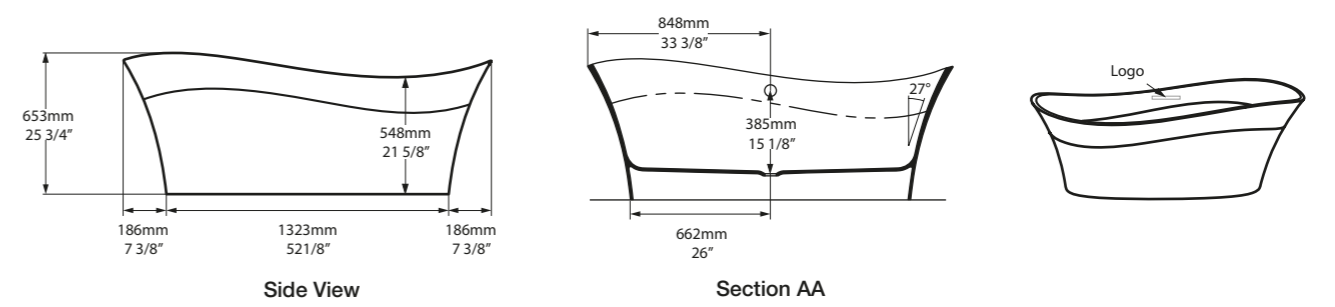
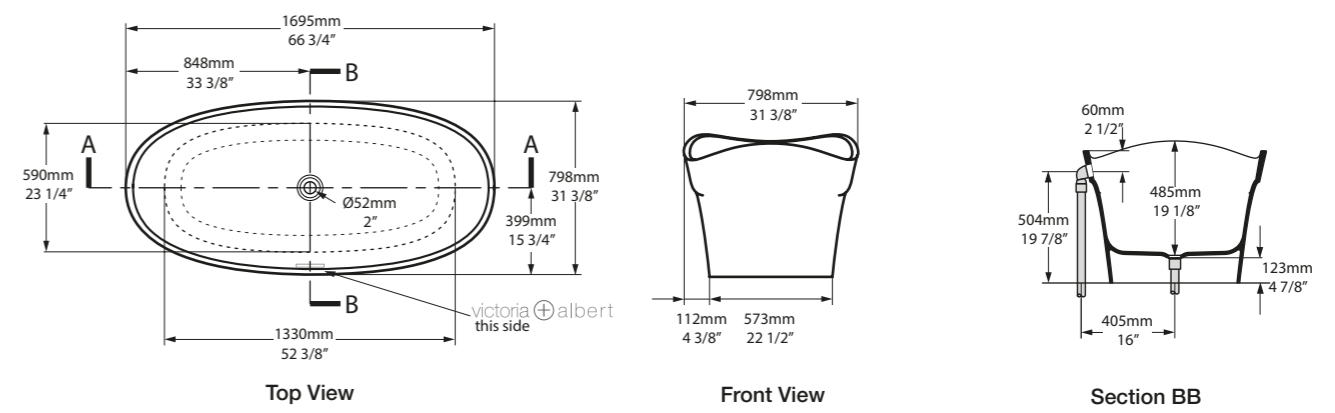

**SW** QUARRYCAST™ White.  
QUARRYCAST™ Blanco.  
QUARRYCAST™ Biały.  
QUARRYCAST™ Белый.

**QC** rich in  
Volcanic  
Limestone™

  Personalise.  
Personalice.  
Spersonalizuj.  
Персонализируйте.

An opulent double-ended roll-top freestanding bath with elegant rim detailing, offering classic symmetry. A true statement piece. Perfectly complemented by the Radford 51 basin (page 196). Explore our spectrum of RAL colours in gloss or matt finishes.

Una amplia bañera exenta con doble espalda y con un borde con elegantes detalles que ofrece una simetría clásica. Una verdadera obra de arte. Se combina con el lavamanos Radford 51 (pág.196). Explora nuestra gama de colores RAL en acabados brillante o mate.

Bogata dwustronna wykończona wanna typu roll-top z eleganckim wyszczególnieniem obrzeży, oferująca klasyczną symetrię. Prawdziwe wyrażenie sztuki. Perfekcyjnie uzupełniona przez umywalkę Radford 51 (strona 196). Zapoznaj się z naszą gamą kolorów RAL w wykończeniu błyszczącym lub matowym.

Роскошная двусторонняя свободно стоящая ванна с закругленными краями и изящной отделкой бортиков предлагает классическую симметрию в сочетании с идеальным углом опоры для спины. Подлинный шедевр. Идеально дополнена раковиной Radford 51 (страница 196). Ознакомьтесь с линейкой цветов RAL в глянцевой и матовой отделках.

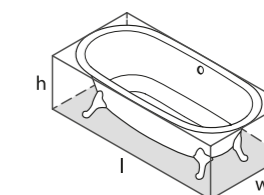

l = 1902mm/74 7/8"  
w = 910mm/35 7/8"  
h = 650mm/25 5/8"

○ RAD-N-SW-OF  
■ PAINT-BATH  
77kg

Related accessories / Accesorios relacionados / Powiązanych akcesoriów / Связанные аксессуары



Radford 51  
Page 196



○ RAD-N-SW-OF 

**CE**  Massachusetts Code  
cUPC listing by IAPMO  
Registered Design

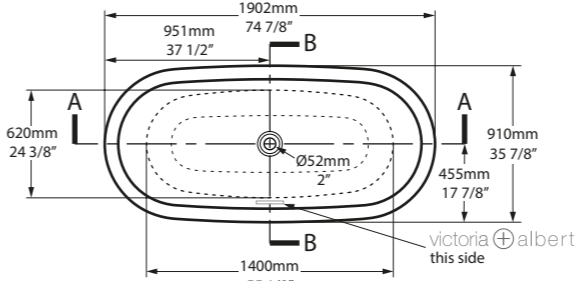

Top View

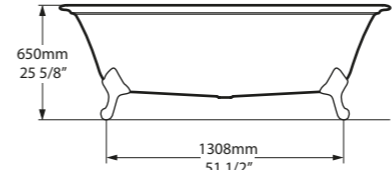

Side View

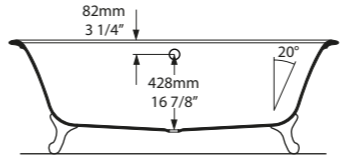

Section AA

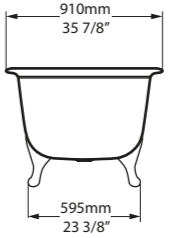

Front View

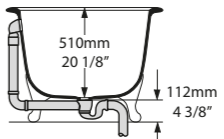

Section BB

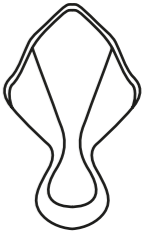

Rim Detail

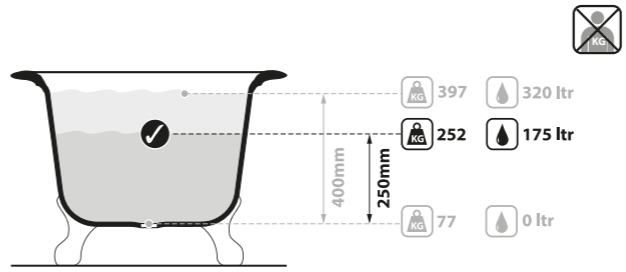

QUARRYCAST™ White.  
QUARRYCAST™ Blanco.  
QUARRYCAST™ Biały.  
QUARRYCAST™ Белый.



rich in  
Volcanic  
Limestone™



Personalise.  
Personalice.  
Spersonalizuj.  
Персонализируйте.



FT-RAD-SW



Bold straight lines combine effortlessly with gentle curves. Features a void space underneath for waste plumbing. Complemented by the Ravello 60 basin (page 198). Explore our spectrum of RAL colours in gloss or matt finishes.

Líneas rectas y definidas que combinan maravillosamente bien con sus suaves curvas. Se combina con el lavamanos Ravello 60 (pág. 198). Explora nuestra gama de colores RAL en acabados brillante o mate.

Śmiałe, wyraźne linie współgrają z delikatnymi zaokrągleniami. Posiada przestrzeń na zestaw odpływowy. Uzupełniona umywalką Ravello 60 (strona 198). Zapoznaj się z naszą gamą kolorów RAL w wykończeniu błyszczącym lub matowym.

Четкие прямые линии в идеальном сочетании с плавными кривыми. Дополнена раковиной Ravello 60 (страница 198). Ознакомьтесь с линейкой цветов RAL в глянцевой и матовой отделках.

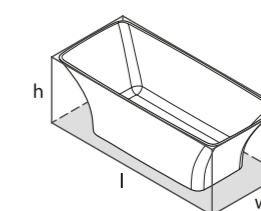

l = 1743mm/68 7/8"  
w = 753mm/29 5/8"  
h = 597mm/23 1/2"

○ RAV-N-SW-NO  
PAINT-BATH  
81kg

Related accessories / Accesorios relacionados / Powiązanych akcesoriów / Связанные аксессуары



Ravello 60  
Page 198



Dallas, Texas, USA

Photography by: Nathan Schroder

Design by: Morgan Farrow Interiors

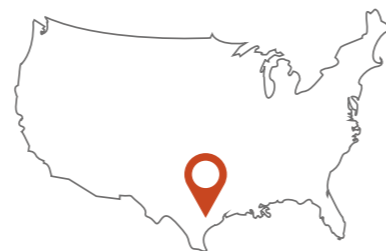

○ RAV-N-SW-NO

CE Massachusetts Code cUPC listing by IAPMO

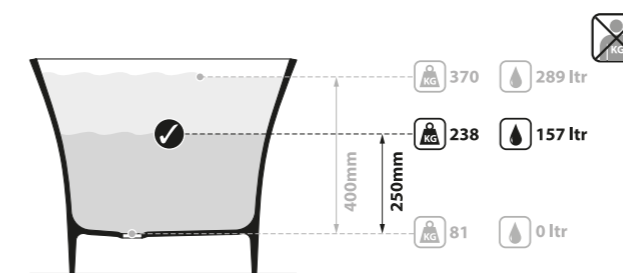
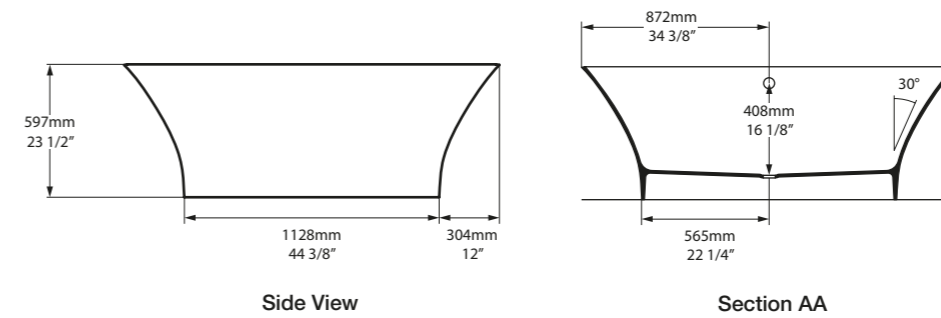
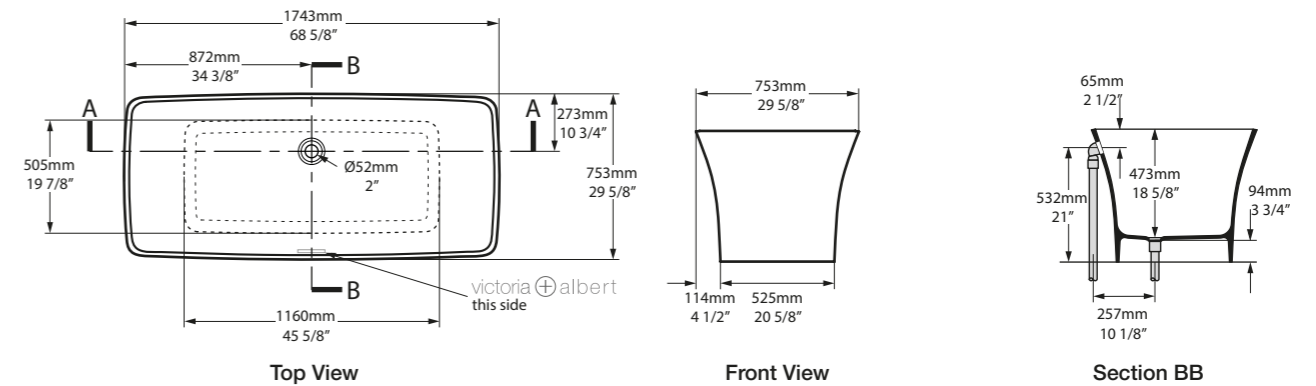

SW QUARRYCAST™ White.  
 QUARRYCAST™ Blanco.  
 QUARRYCAST™ Biały.  
 QUARRYCAST™ Белый.

QC rich in volcanic Limestone

Personalise.  
 Personalice.  
 Personalizuj.  
 Персонализируйте.



An elegant double-ended roll-top bath featuring Art Deco feet. International styling suits modern or period settings. Explore our spectrum of RAL colours in gloss or matt finishes.

Una bañera elegante, con bordes y de doble respaldo, terminada con pies art déco. De estilo internacional, combina tanto con estancias modernas como con las más tradicional. Explora nuestra gama de colores RAL en acabados brillante o mate.

Szykowna wanna symetryczna Roll-top z nóżkami art deco. Odpowiednia zarówno do nowoczesnych jak i tradycyjnych wnętrz. Zapoznaj się z naszą gamą kolorów RAL w wykończeniu błyszczącym lub matowym.

Изящная двусторонняя отдельно стоящая ванна с закругленными углами на ножках в стиле арт-деко. Международный стиль для современных и стильных помещений идеально подходит для небольших ванных комнат. Ознакомьтесь с линейкой цветов RAL в глянцевой и матовой отделках.



**Qc** rich in Volcanic Limestone™

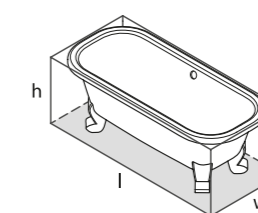

l = 1675mm/66"  
w = 745mm/29<sup>3</sup>/<sub>8</sub>"  
h = 603mm/23<sup>3</sup>/<sub>4</sub>"

○ RIC-N-SW-OF  
PAINT-BATH  
62kg

Related accessories / Accesorios relacionados / Powiązanych akcesoriów / Связанные аксессуары



Radford 51  
Page 196



Killara, New South Wales, Australia

Photography by: Mitchell Fong

Design by: Rocco Revolution



RIC-N-SW-OF

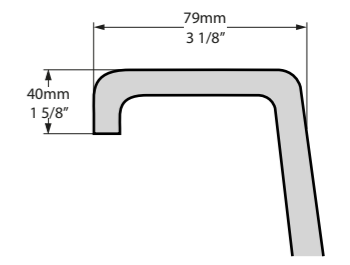
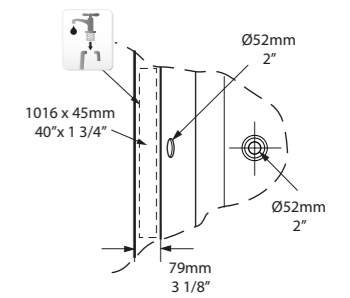
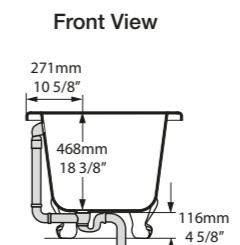
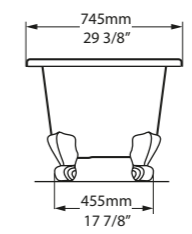
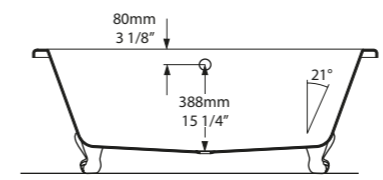
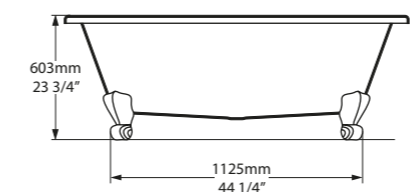
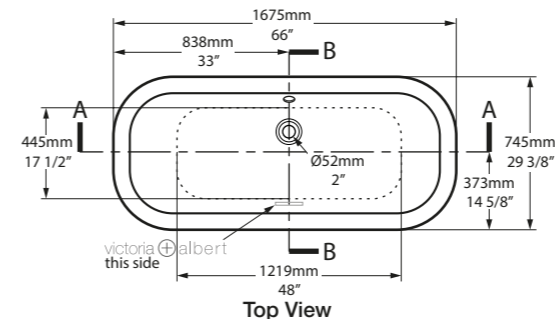

CE Massachusetts Code cUPC listing by IAPMO

Tap holes can be drilled by installer  
 Armaturenlöcher können leicht vom Installateur gebohrt werden  
 Les trous de robinetterie peuvent être percés par l'installateur  
 Pueden ser perforados por el instalador  
 I fori per rubinetti possono essere perforati dall'installatore

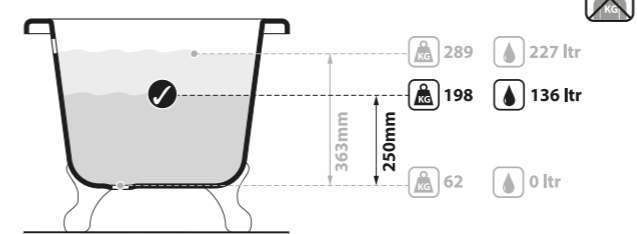

SW QUARRYCAST™ White.  
 QUARRYCAST™ Blanco.  
 QUARRYCAST™ Biały.  
 QUARRYCAST™ Белый.  
 QC rich in volcanic Limestone

Personalise.  
 Personalice.  
 Spersonalizuj.  
 Персонализируйте.

Longer than the traditional Victorian slipper, featuring both Lion's paw and modern feet options. Explore our spectrum of RAL colours in gloss or matt finishes. A range of metal foot finishes are available - see next page.

Es más grande que la del tradicional estilo victoriano y permite añadirle los tradicionales pies de león o bien pies más modernos. Explora nuestra gama de colores RAL en acabados brillante o mate. Existe una gran variedad de acabados para los pies metálicos (ver pagina siguiente).

Dłuższa od tradycyjnej, wiktoriańskiej wanny "slipper", z nóżkami "Lion's Paw" lub nowoczesnymi. Zapoznaj się z naszą gamą kolorów RAL w wykończeniu błyszczącym lub matowym. Gama metalowych nóżek dostępnych w różnym wykończeniu-patrz następna strona.

Великолепная ванна с высокой спинкой сделана в традиционном викторианском стиле. Ножки предлагаются как в форме львиных лап, так и в современном стиле. Ознакомьтесь с линейкой цветов RAL в глянцевой и матовой отделках. Доступно несколько вариантов по цвету металлических ножек – см. след. страница.

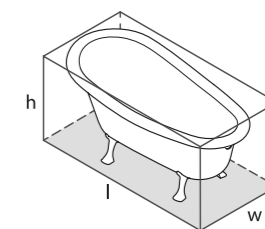

l = 1704mm/67 1/8"  
w = 809mm/31 7/8"  
h = 752mm/29 5/8"

○ ROX-N-SW-OF  
■ PAINT-BATH  
60kg



○ ROX-N-SW-OF 

CE  Massachusetts Code cUPC listing by IAPMO

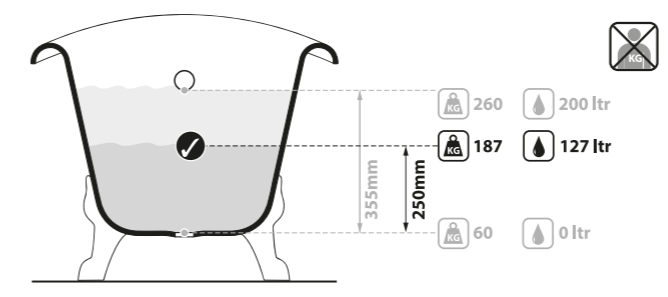
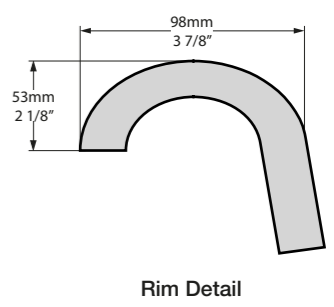
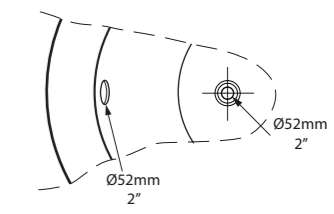
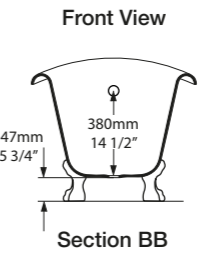
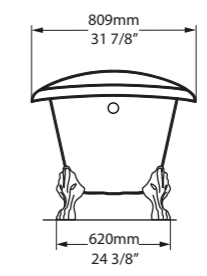
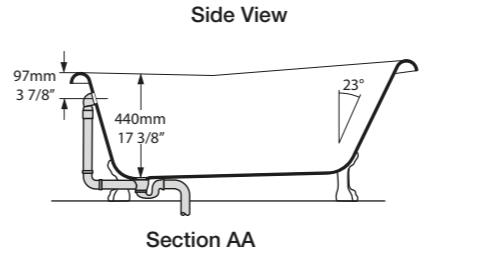
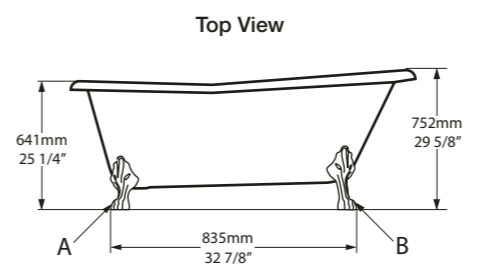
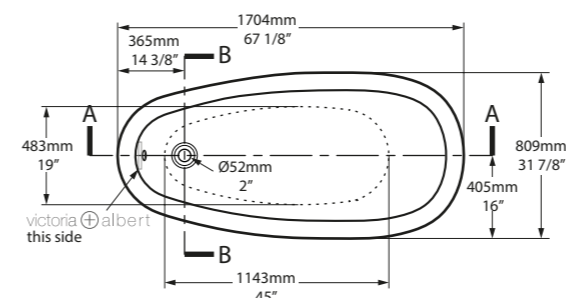

Scottsdale, Arizona, USA

Photography by: Julianne Mckay, Pearl Blossom Photography

Design by: Avril Interiors

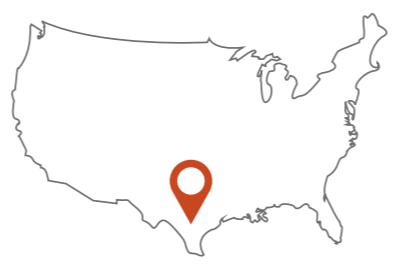

 rich in Volcanic Limestone™

 QUARRYCAST™ White. QUARRYCAST™ Blanco. QUARRYCAST™ Biały. QUARRYCAST™ Белый.

 rich in Volcanic Limestone™

 Personalise. Personalice. Personalizuj. Персонализируйте.



The perfect lines of this exquisitely designed slipper bath and its compact dimensions make it of particular appeal for smaller bathrooms. Explore our spectrum of RAL colours in gloss or matt finishes. A range of metal foot finishes are available - see next page.

Las perfectas líneas que marcan el maravilloso diseño de esta bañera y sus medidas compactas la convierten en la pieza ideal para los cuartos de baño más pequeños. Disponible en seis acabados de color estándar. Explora nuestra gama de colores RAL en acabados brillante o mate.

Idealne linie oraz funkcjonalny rozmiar wanny "slipper" sprawia, że jest ona odpowiednia do mniejszych łazienek. Zapoznaj się z naszą gamą kolorów RAL w wykończeniu błyszczącym lub matowym.

Благодаря изящным линиям и компактным размерам эта изысканная ванна прекрасно подходит для маленьких ванных комнат. Ознакомьтесь с линейкой цветов RAL в глянцевой и матовой отделках. Доступно несколько вариантов отделки металлических ножек – см след страницу.

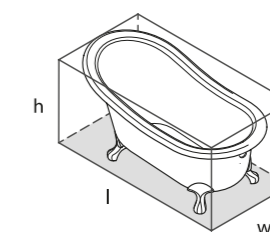

l = 1537mm/60½"  
w = 762mm/30"  
h = 786mm/31"

○ SHR-N-SW-OF  
⬇️ PAINT-BATH  
53kg



○ SHR-N-SW-OF

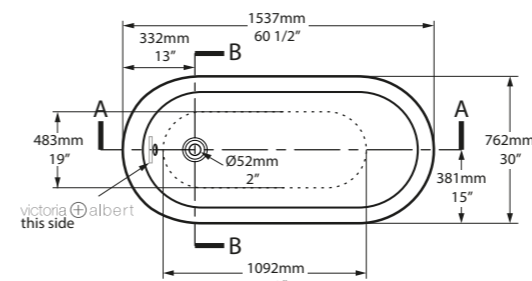

Top View

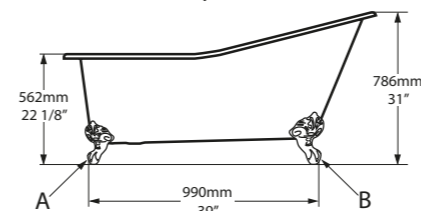

Side View

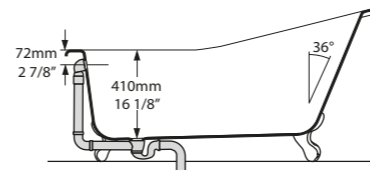

Section AA

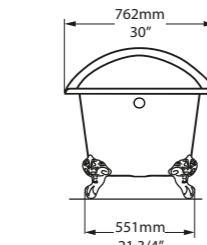

Front View

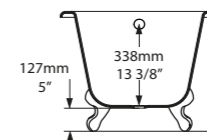

Section BB

CE UPC Massachusetts Code cUPC listing by IAPMO

Tap holes can be drilled by installer  
Armaturenlöcher können leicht vom Installateur gebohrt werden  
Les trous de robinetterie peuvent être percés par l'installateur  
Pueden ser perforados por el instalador  
I fori per rubinetti possono essere perforati dall'installatore

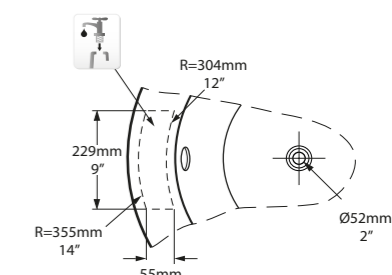

Rim Detail

Cornwall, UK

Photography by: Anya Rice

Design by: Tanya Leech



Qc rich in Volcanic Limestone™

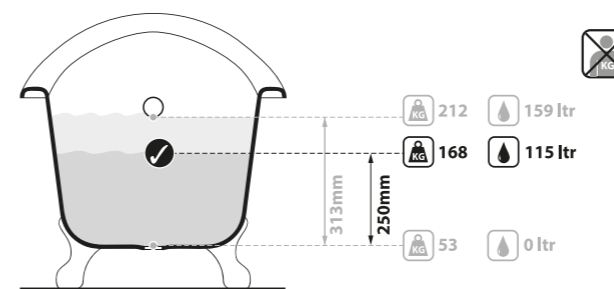

SW QUARRYCAST™ White. QUARRYCAST™ Blanco. QUARRYCAST™ Biały. QUARRYCAST™ Белый.

Qc rich in Volcanic Limestone™

Personalise. Personalice. Personalizuj. Персонализируйте.



# SL D

Taizu is our first collaboration with renowned Hong Kong based designer Steve Leung, who is known for using Asian influences in his designs.

The opulent circular bath has been inspired by the fine porcelain designs of the Song Dynasty. The gently sloping sides are softened by a chamfered edge and sculpted detail at the base. With a diameter of 1500mm, Taizu is a spa-style centrepiece that is at home in the most luxurious bathrooms.

Explore our spectrum of RAL colours in gloss or matt finishes.

La Taizu es nuestra primera colaboración con el célebre diseñador de Hong Kong Steve Leung, conocido por inspirarse en su influencia asiática para realizar sus diseños.

La opulenta bañera circular está inspirada en los delicados diseños de porcelana de la Dinastía Song. Los delicados laterales inclinados se han suavizado con bordes biselados y se han incluido detalles esculpidos en la base. Con un diámetro de 1500mm, la Taizu es una pieza central de estilo spa que se puede encontrar en el baño de los hogares más lujosos.

Explora nuestra gama de colores RAL en acabados brillante o mate.

Taizu to nasza pierwsza współpraca z projektantem z Hong Kongu - Steve Leung, który jest znany z azjatyckich wpływów w swoich projektach.

Wystawna, okrągła wanna została zainspirowana pięknymi wzorami porcelany z czasów Dynastii Song. Delikatnie pochylone boki są zmiękczone przez sfazowaną krawędź i wyrzeźbione detale u podstawy. Posiadając średnicę 1500mm, Taizu jest stylem spa, centralnym elementem który jest w domu w najbardziej luksusowych łazienkach.

Zapoznaj się z naszą gamą kolorów RAL w wykończeniu błyszczącym lub matowym.

Taizu - это наша первая совместная работа с дизайнером из Гонконга Стивом Лиангом (Steve Leung), в работах которого прослеживается культура Азии.

Округлая форма ванны была навеяна утонченным дизайном фарфоровых изделий империи Сун. Ванна Taizu диаметром 1500mm станет центральным элементом самых роскошных ванных комнат.

Ознакомьтесь с линейкой цветов RAL в глянцевой и матовой отделках.

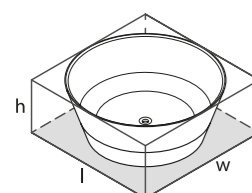

l = 1500mm/59"  
w = 1500mm/59"  
h = 600mm/23 5/8"

○ TAI-N-SW-NO  
PAINT-BATH  
95kg





○ TAI-N-SW-NO 

CE  Massachusetts Code cUPC listing by IAPMO

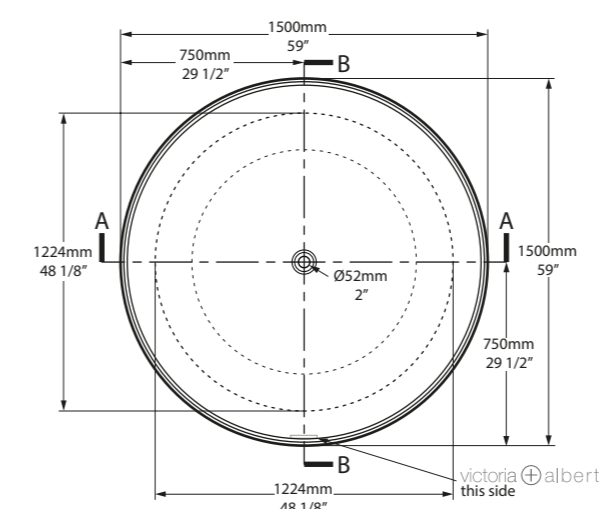

Top View

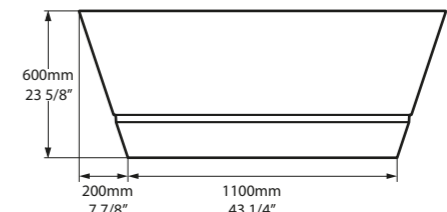

Front View

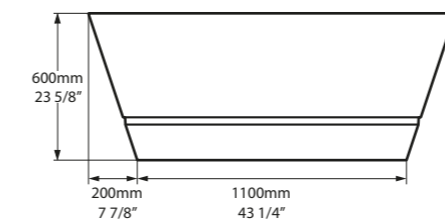

Side View

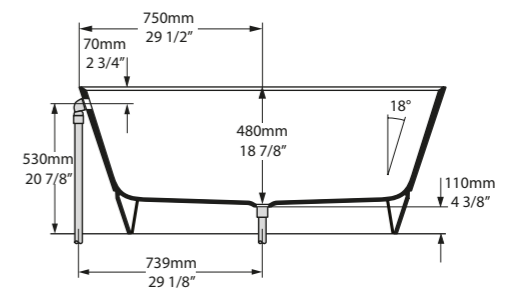

Section AA / Section BB

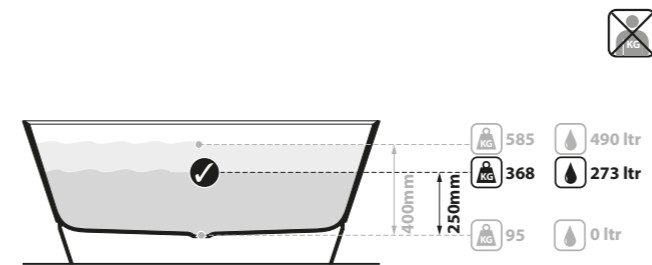

SW QUARRYCAST™ White.  
QUARRYCAST™ Blanco.  
QUARRYCAST™ Biały.  
QUARRYCAST™ Белый.

 rich in volcanic Limestone

 Personalise.  
Personalice.  
Personalizuj.  
Персонализируйте.





The Terrassa is a double-ended bath with internal sculpted detailing. At just 1702mm in length, it is the perfect match for a contemporary bathroom of any size. For a similar version with a void, see Barcelona 1500. Complemented by the Barcelona 48, Barcelona 55 or Barcelona 64 basins (page 176-181). Explore our spectrum of RAL colours in gloss or matt finishes.

La Terrassa es una bañera con doble respaldo y detalles interiores esculpidos. Con solo 1702mm de longitud, combina a la perfección con cualquier baño de estilo contemporáneo y de cualquier tamaño. Para ver una versión similar con doble fondo, consulte la Barcelona 1500. Se combina con los lavamanos Barcelona 48, Barcelona 55 o Barcelona 64 (págs. 176-181). Explora nuestra gama de colores RAL en acabados brillante o mate.

Terrassa jest wanną z delikatnymi rzeźbieniami wewnątrz. Przy zaledwie 1702mm długości, idealnie pasuje do współczesnej łazienki każdej wielkości. Dla wersji z przestrzenią na zestaw odpływowy, zobacz Barcelona 1500. Uzupełniona umywalką Barcelona 48, Barcelona 55 lub Barcelona 64 (page 176-181). Zapoznaj się z naszą gamą kolorów RAL w wykończeniu błyszczącym lub matowym.

Terrassa – это ванна с одинаковой шириной торцов и внутренними скульптурными деталями. Поскольку ее длина всего 1702мм, она отлично подойдет для современной ванной комнаты любого размера. Дополнена раковиной Barcelona 48, Barcelona 55 или Barcelona 64 (страница 176 -181). Ознакомьтесь с линейкой цветов RAL в глянцевой и матовой отделках.

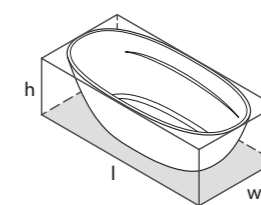

l = 1702mm/67"  
w = 793mm/31¼"  
h = 528mm/20¾"

○ TER-N-SW-NO  
■ PAINT-BATH  
74kg



São Paulo, Brazil

Photography by: Isadora Fabian

Design by: Forma 011 Arquitetura + Design



○ TER-N-SW-NO

CE Massachusetts Code cUPC listing by IAPMO

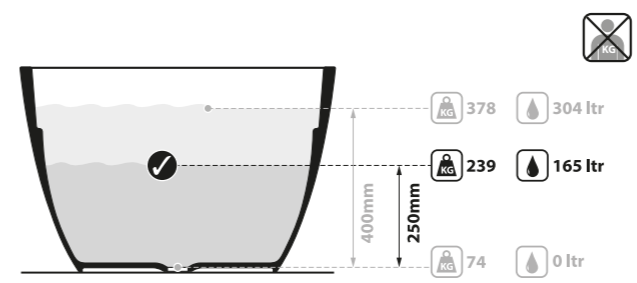
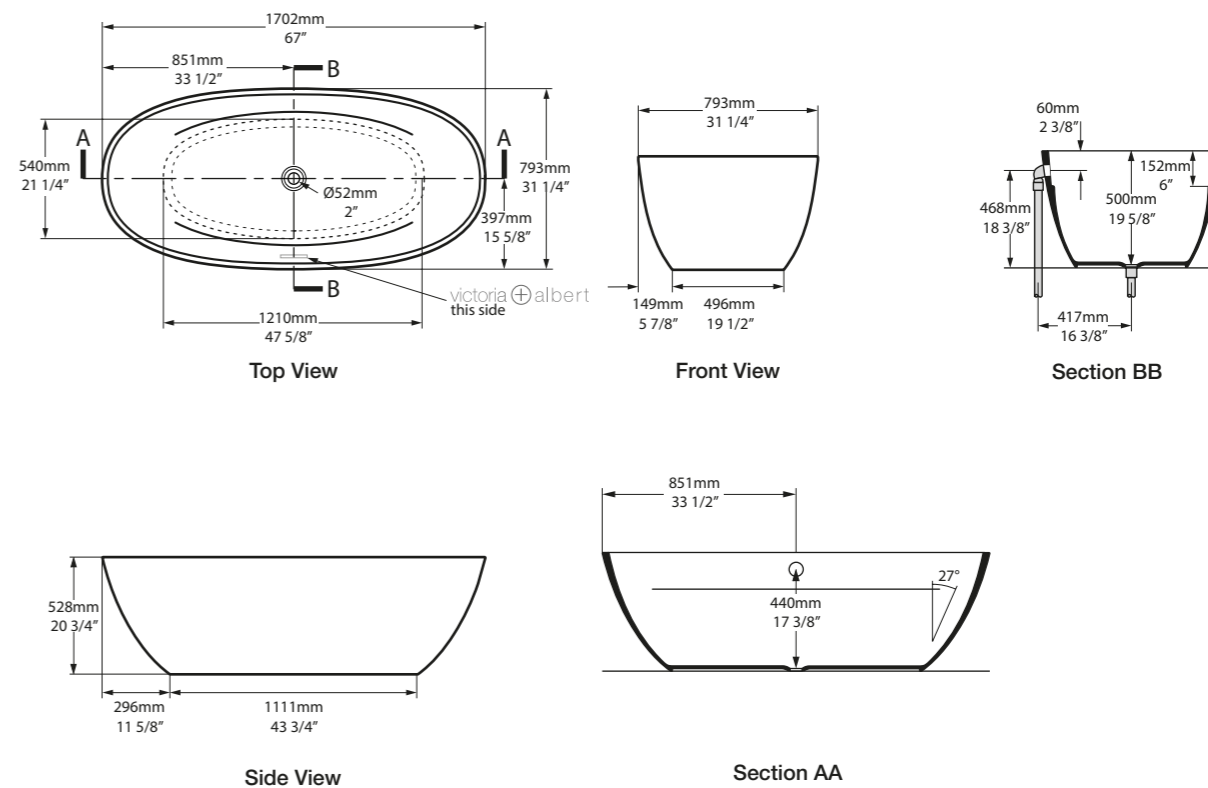

SW QUARRYCAST™ White.  
 QUARRYCAST™ Blanco.  
 QUARRYCAST™ Biały.  
 QUARRYCAST™ Белый.

rich in volcanic Limestone

Personalise.  
 Personalice.  
 Personalizuj.  
 Персонализируйте.



Classical design from Victoria + Albert - a double-ended bateau bath inspired by the French versions first seen in the 1860s. Toulouse is now available in two sizes; Toulouse 1500 and Toulouse 1800, creating a classical statement in any space. Explore our spectrum of RAL colours in gloss or matt finishes.

Un diseño clásico de Victoria + Albert, la bañera "bateau" de doble reopaldo inspirada en las versiones francesas que se vieron por primera vez en la década de 1860. Toulouse está disponible en dos tamaños; Toulouse 1500 y Toulouse 1800, y supone una declaración de clasicismo en cualquier espacio. Explora nuestra gama de colores RAL en acabado brillante o mate.

Klasyczny design od Victoria + Albert: dwustronnie wykończona wanna inspirowana francuskimi modelami, które pojawiły się po raz pierwszy w latach 60-tych XIX wieku. Model Toulouse jest teraz dostępny w dwóch rozmiarach, Toulouse 1500 i Toulouse 1800, tworząc klasyczny styl w każdej przestrzeni. Zapoznaj się z naszą gamą kolorów RAL w wykończeniu błyszczącym lub matowym.

Классический дизайн от Victoria + Albert - двухместная ванна-лодка, создать которую вдохновила французская классическая ванна 1860 года. Модель Toulouse доступна в двух размерах: Toulouse 1500 и Toulouse 1800 и подходит для создания классических интерьеров. Ознакомьтесь с линейкой цветов RAL в глянцевой и матовой отделках.

# Toulouse 1500



○ TO1-N-SW-NO   ○ TO1M-N-SM-NO  



Massachusetts Code: Pending  
cUPC listing by IAPMO: Pending

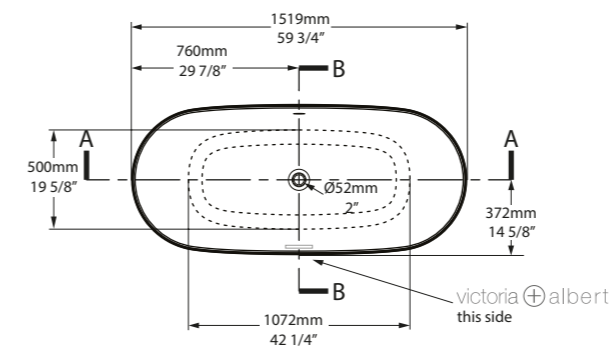

Top View

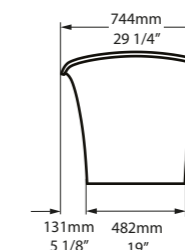

Front View

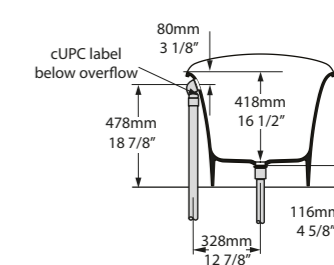

Section BB

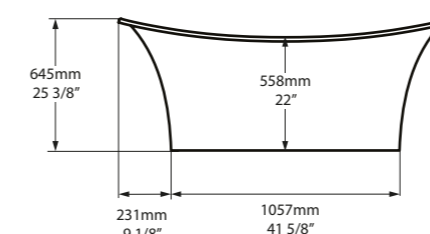

Side View

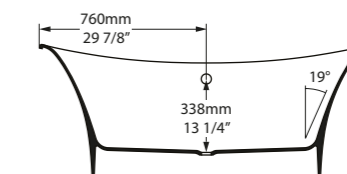

Section AA

Toulouse 1500 bears all the hallmarks of the classic Toulouse bath; an elegant rolled rim, with a seamless design that falls to the floor. Toulouse 1500 is perfect for smaller bathrooms where space is at a premium. The bath also features a void space underneath for waste plumbing. Explore our spectrum of RAL colours in gloss or matt finishes.

El modelo Toulouse 1500 presenta todas las características de la bañera clásica Toulouse; un elegante borde enrollado con un diseño impecable que llega hasta el suelo. El modelo Toulouse 1500 es perfecto para los baños más pequeños en los que no hay mucho espacio. La bañera dispone de un espacio vacío debajo para el desagüe. Explore nuestra gama de colores RAL en acabados brillo o mate.

Model Toulouse 1500 nosi wszystkie cechy klasycznej wanny Toulouse; z elegancko wygiętym brzegiem o bezszwowej konstrukcji, która spływa do podłoża. Toulouse 1500 jest idealna do mniejszych łazienek, w których przestrzeń jest na wagę złota. Wanna ma pod spodem pustą przestrzeń na zestaw odpływowy. Zapoznaj się z naszą gamą kolorów RAL w wykończeniu błyszczącym lub matowym.

Модель Toulouse 1500, сохранившая все отличительные черты классической ванны Toulouse: элегантный загнутый край и безупречный дизайн линий, которые как будто падают на пол. Toulouse 1500 превосходно подходит для небольших помещений, где важно учитывать размеры. Для данной модели спроектировано пустое пространство между дном и полом для удобства подключения коммуникаций. Ознакомьтесь с линейкой цветов RAL в глянцевой и матовой отделках.

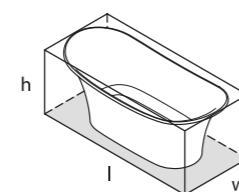

l = 1519mm/59 3/4"  
w = 744mm/29 1/4"  
h = 647mm/25 1/2"

○ TO1-N-SW-NO  
○ TO1M-N-SM-NO  
PAINT-BATH  
59kg

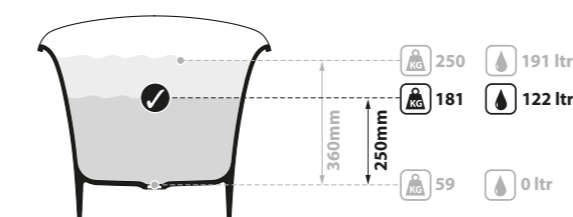

QUARRYCAST™ White.  
QUARRYCAST™ Blanco.  
QUARRYCAST™ Bialy.  
QUARRYCAST™ Белый.



QUARRYCAST™ Standard Matt.  
QUARRYCAST™ Estándar Mate.  
QUARRYCAST™ Standardowy Mat.  
QUARRYCAST™ Матовый Белый.



rich in  
Vikarino  
Limestone™



Personalise.  
Personalice.  
Spersonalizuj.  
Персонализируйте.



# Toulouse 1800

○ TOU-N-SW-NO  ○ TOUM-N-SM-NO 

  Massachusetts Code  
cUPC listing by IAPMO

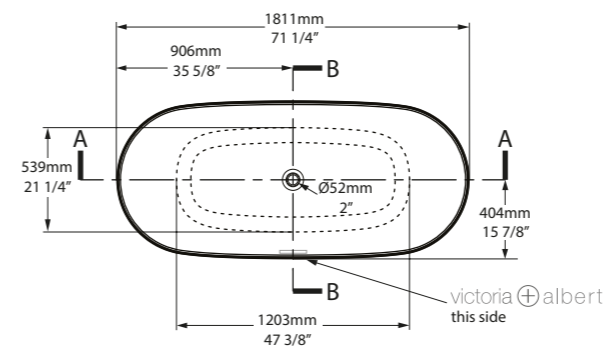

Top View

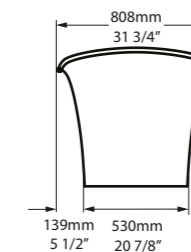

Front View

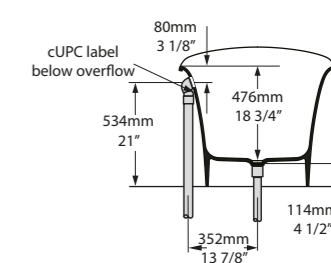

Section BB

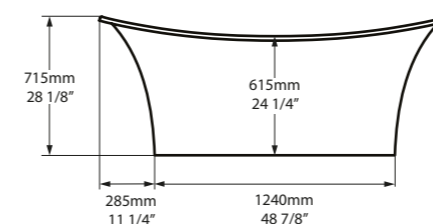

Side View

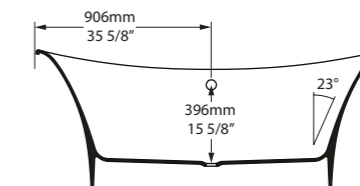

Section AA

A deep and double-ended bateau-style bath with luxurious head and neck support. Toulouse 1800 features a void space underneath for waste plumbing. Explore our spectrum of RAL colours in gloss or matt finishes.

Una bañera profunda y de doble terminación estilo bateau con un lujoso apoyo para la cabeza y el cuello. El modelo Toulouse 1800 cuenta con un espacio vacío debajo para el desagüe. Explore nuestra gama de colores RAL en acabados brillo o mate.

Głęboka wanna w stylu bateau z identycznym podparciem pleców na obu końcach i luksusowym oparciem głowy i szyi. Pod spodem modelu Toulouse 1800 znajduje się pusta przestrzeń na zestaw odpływy. Zapoznaj się z naszą gamą kolorów RAL w wykończeniu błyszczącym lub matowym.

Глубокая двусторонняя ванна в стиле 'Bateau' обеспечивает абсолютный комфорт для головы и шеи. Ванна спроектирована с пустым пространством между дном и полом для удобства подключения коммуникаций. Ознакомьтесь с линейкой цветов RAL в глянцевой и матовой отделках.

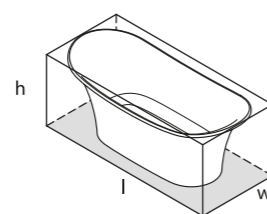

l = 1811mm/71 1/4"  
w = 808mm/31 3/4"  
h = 715mm/28 1/4"

○ TOU-N-SW-NO  
○ TOUM-N-SM-NO  
PAINT-BATH  
69kg

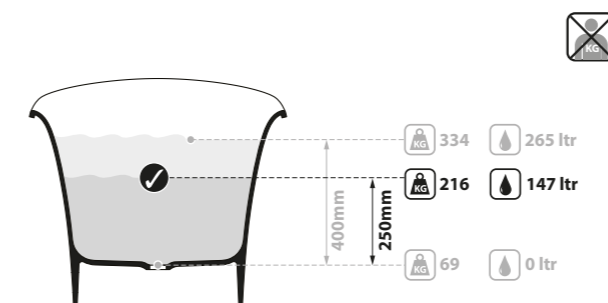

**SW** QUARRYCAST™ White.  
QUARRYCAST™ Blanco.  
QUARRYCAST™ Bialy.  
QUARRYCAST™ Белый.

**SM** QUARRYCAST™ Standard Matt.  
QUARRYCAST™ Estándar Mate.  
QUARRYCAST™ Standardowy Mat.  
QUARRYCAST™ Матовый Белый.

 rich in  
Vikarino  
Limestone™

 Personalise.  
Personalice.  
Spersonalizuj.  
Персонализируйте.

A modern reinvention of the classic bateau bath. Featuring a fine rim and deep and double ended bathing well, Trivento is equally at home in city apartments or family bathrooms. Explore our spectrum of RAL colours in gloss or matt finishes.

Una versión moderna de la clásica bañera estilo "bateau". Con un fino reborde, gran profundidad y doble respaldo, la Trivento es ideal tanto para apartamentos urbanos como para grandes baños familiares. Explora nuestra gama de colores RAL en acabados brillante o mate.

Nowoczesne odkrycie klasycznej wanny bateau. Posiada cienkie obrzeże oraz sporą głębokość. Trivento jest doskonała do domów, mieszkań oraz rodzinnych łazienek. Zapoznaj się z naszą gamą kolorów RAL w wykończeniu błyszczącym lub matowym.

Современная интерпретация классической отдельностоящей ванны (bateau). Благодаря узкому бортику и глубине двусторонняя ванна Trivento отлично подойдет как для городских апартаментов, так и для семейной ванной комнаты. Ознакомьтесь с линейкой цветов RAL в глянцевой и матовой отделках.

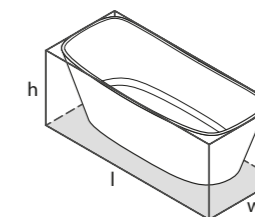

l = 1650mm/65"  
w = 707mm/27 7/8"  
h = 580mm/22 7/8"

○ TRV-N-SW-NO  
■ PAINT-BATH  
70kg



○ TRV-N-SW-NO 

CE  Massachusetts Code  
cUPC listing by IAPMO

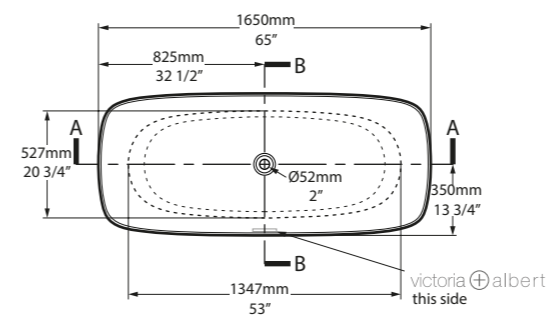

Top View

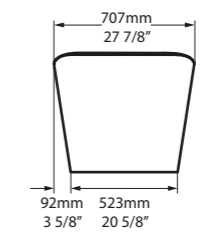

Front View

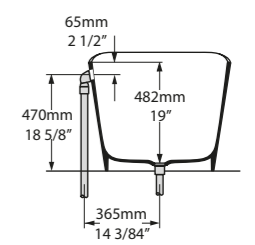

Section BB

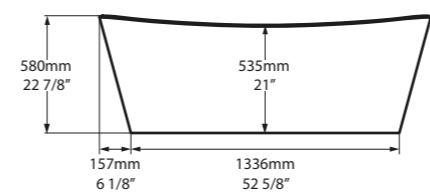

Side View

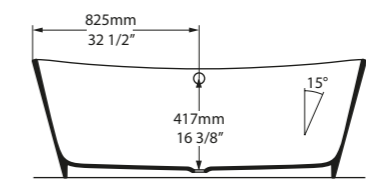

Section AA

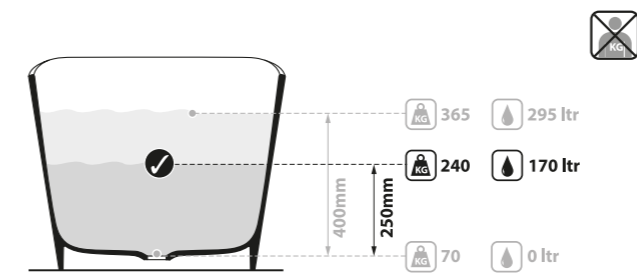

Houston, Texas, USA

Photography by: Nathan Schroder

Design by: Talbot Cooley Interiors



SW  
 QUARRYCAST™ White.  
 QUARRYCAST™ Blanco.  
 QUARRYCAST™ Biały.  
 QUARRYCAST™ Белый.

QC rich in  
Volcanic  
Limestone

 Personalise.  
 Personalice.  
 Spersonalizuj.  
 Персонализируйте.



## Vetralla collection

With its simple lines and deep and double-ended design, the Vetralla collection is ideal for modern bathrooms where space is at a premium. Vetralla is offered in two sizes, Vetralla 1500 and Vetralla 1650.

Con sus líneas sencillas y un diseño profundo y de doble respaldo la colección Vetralla es ideal para los cuartos de baños modernos en los que no hay mucho espacio. Vetralla se ofrece en dos tamaños, Vetralla 1500 y Vetralla 1650.

Dzięki prostym liniom i głębokości oraz dwustronnemu wykończeniu kolekcja Vetralla jest idealna do nowoczesnych łazienek, w których przestrzeń jest na wagę złota. Model Vetralla jest oferowany w dwóch rozmiarach, Vetralla 1500 i Vetralla 1650.

Глубокие ванны для двоих коллекции Vetralla со своими лаконичными линиями идеально подходят для помещений, где приходится просчитывать каждый сантиметр. Vetralla доступна в двух размерах: Vetralla 1500 и Vetralla 1650.





# Vetralla 1500

○ VET-N-SW-NO  ○ VETM-N-SM-NO 

CE  Massachusetts Code  
cUPC listing by IAPMO

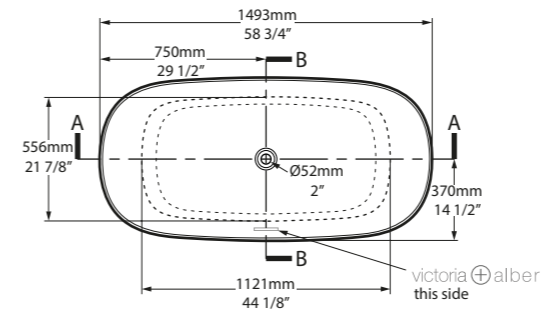

Top View

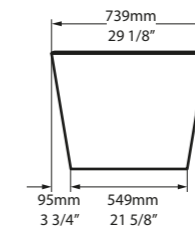

Front View

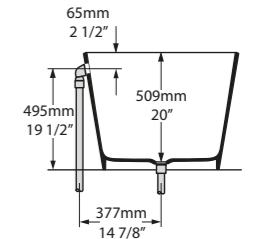

Section BB

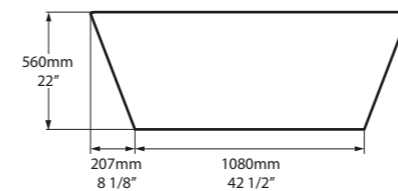

Side View

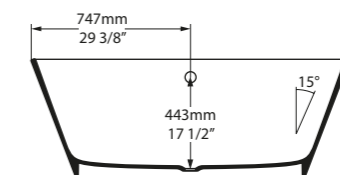

Section AA

As the smaller of our two Vetralla baths, Vetralla 1500 is a unique centrepiece for a compact bathroom. Explore our spectrum of RAL colours in gloss or matt finishes.

La más pequeña de nuestras dos bañeras Vetralla, el modelo Vetralla 1500, es una pieza central exclusiva para un cuarto de baño más pequeño, para un espacio normalmente reservado a una bañera empotrada. Explore nuestra gama de colores RAL en acabado brillante o mate.

Als de kleinste van onze twee Vetralla-baden is de Vetralla 1500 een uniek middelpunt voor de kleinere badkamer, waar men anders voor een inbouwbad zou moeten kiezen. Ontdek ons spectrum van RAL-kleuren in glanzende of matte afwerkingen.

Самая маленькая ванна из коллекции Vetralla, модель Vetralla 1500 станет идеальным центральным элементом небольшого помещения, где традиционно поставили бы встроенную ванну. Ознакомьтесь с линейкой цветов RAL в глянцевой и матовой отделках.

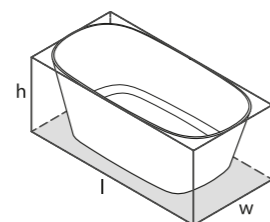

l = 1493mm/58 3/4"  
w = 739mm/29 1/8"  
h = 560mm/22"

○ VET-N-SW-NO  
○ VETM-N-SM-NO  
PAINT-BATH  
64kg

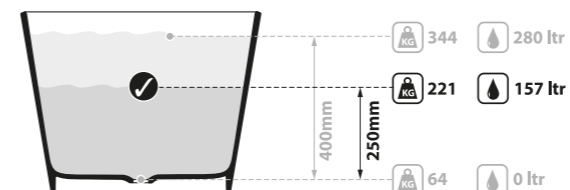

SW QUARRYCAST™ White.  
QUARRYCAST™ Blanco.  
QUARRYCAST™ Biały.  
QUARRYCAST™ Белый.

SM QUARRYCAST™ Standard Matt.  
QUARRYCAST™ Estándar Mate.  
QUARRYCAST™ Standardowy Mat.  
QUARRYCAST™ Матовый Белый.

QC rich in  
Vicatano  
Limestone

Personalise.  
Personalice.  
Spersonalizuj.  
Персонализируйте.



# Vetralla 1650

○ VE2-N-SW-NO  ○ VE2M-N-SM-NO 

CE  Massachusetts Code cUPC listing by IAPMO

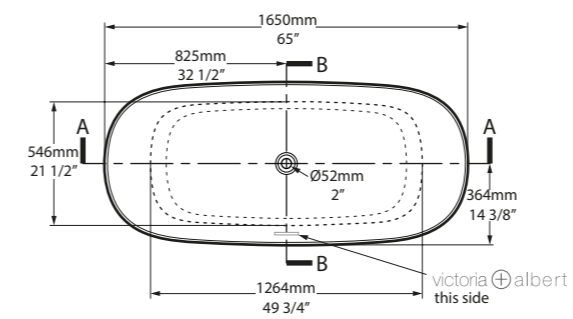

Top View

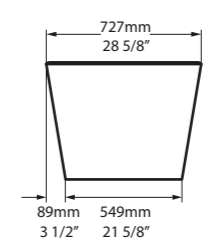

Front View

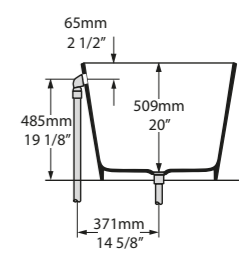

Section BB

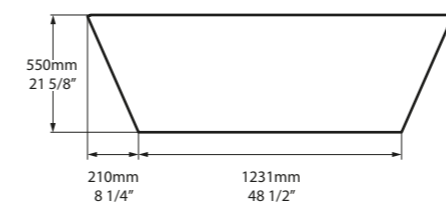

Side View

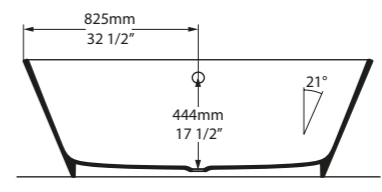

Section AA

A modern bath for a modern bathroom. Vetralla 1650 is deep and double-ended with generous volume. Also offered in a smaller format called Vetralla 1500. Explore our spectrum of RAL colours in gloss or matt finishes.

Una bañera moderna para un baño moderno. La Vetralla 1650 es una bañera de generoso volumen, profunda y con doble respaldo. También disponible en formato pequeño (Vetralla 1500). Explora nuestra gama de colores RAL en acabados brillante o mate.

Nowoczesna wanna do nowoczesnej łazienki. Vetralla 1650 jest głęboka wanna z duża objętością. Możliwa również w mniejszym formacie Vetralla 1500. Zapoznaj się z naszą gamą kolorów RAL w wykończeniu błyszczącym lub matowym.

Современная ванна для современной ванной комнаты. Двухсторонняя Vetralla 1650 отличается глубиной и большим объемом. Также предлагается в меньшем формате под названием Vetralla 1500. Ознакомьтесь с линейкой цветов RAL в глянцевой и матовой отделках.

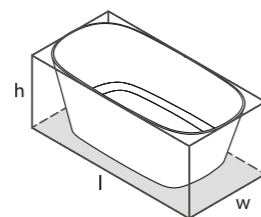

l = 1650mm/65"  
w = 727mm/28 5/8"  
h = 550mm/21 5/8"

○ VE2-N-SW-NO  
○ VE2M-N-SM-NO  
PAINT-BATH  
69kg

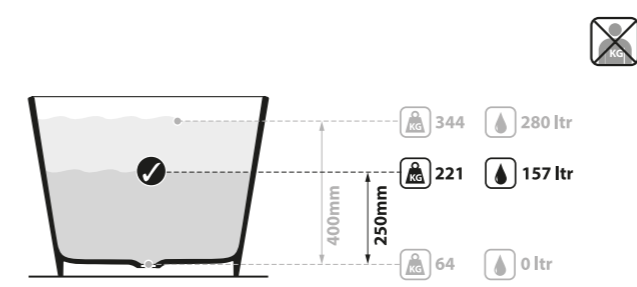

SW QUARRYCAST™ White. QUARRYCAST™ Blanco. QUARRYCAST™ Bialy. QUARRYCAST™ Белый.  
SM QUARRYCAST™ Standard Matt. QUARRYCAST™ Estándar Mate. QUARRYCAST™ Standardowy Mat. QUARRYCAST™ Матовый Белый.

QC rich in Victorian Limestone™

 Personalise. Personalice. Spersonalizuj. Персонализируйте.  

The Warndon features a classically ribbed rim, adopting the detailing originally found in classical stonework. This bath blends classic features with elegant, modern lines. Features a void space underneath for waste plumbing. Explore our spectrum of RAL colours in gloss or matt finishes.

La Warndon incluye un reborde clásico y adopta los detalles vistos originalmente en los trabajos de piedra clásicos. Esta bañera une toques clásicos con la elegancia de sus líneas modernas. Incluye un doble fondo en la parte inferior para ocultar las tuberías. Explora nuestra gama de colores RAL en acabados brillante o mate.

Warndon cechuje klasyczne prążkowne obrzeże z oryginalnymi detalami znalezionymi w klasycznym kamieniarstwie. wanna ta łączy cechy klasyczne i nowoczesne. Posiada przestrzeń na zestaw odpływowy. Zapoznaj się z naszą gamą kolorów RAL w wykończeniu błyszczącym lub matowym.

Warndon отличается классическим ребристым краем, повторяющим детали классических скульптур. Эта ванна сочетает в себе классические черты и элегантные, современные линии. Ознакомьтесь с линейкой цветов RAL в глянцевой и матовой отделках.

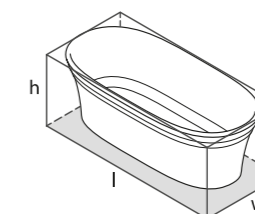

l = 1702mm/67"  
w = 801mm/31½"  
h = 598mm/23½"

○ WAR-N-SW-NO  
🚰 PAINT-BATH  
85kg



Kew Gardens, London, UK

Photography by: Megan Taylor

Design by: 2LG Studio



Warndon 

○ WAR-N-SW-NO 

CE  Massachusetts Code  
cUPC listing by IAPMO

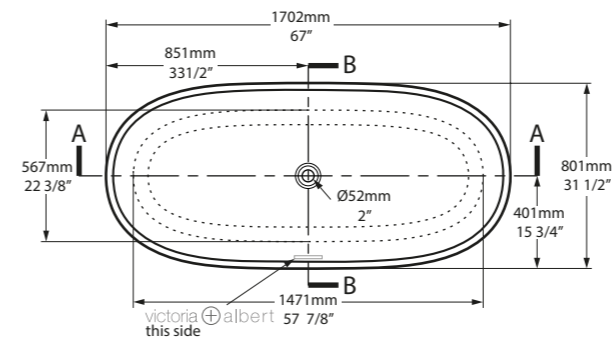

Top View

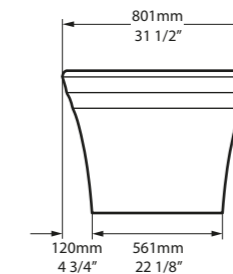

Front View

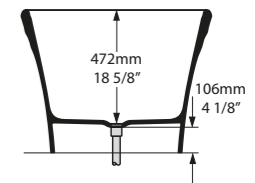

Section BB

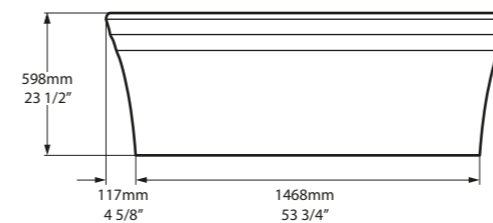

Side View

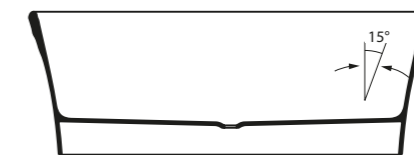

Section AA

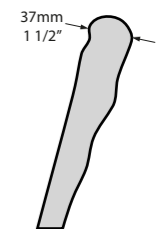

Rim Detail

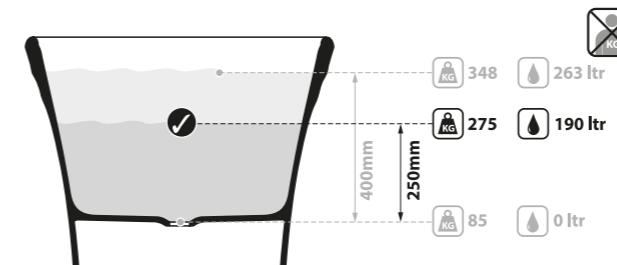

SW  
 QUARRYCAST™ White.  
 QUARRYCAST™ Blanco.  
 QUARRYCAST™ Biały.  
 QUARRYCAST™ Белый.

QC rich in volcanic Limestone



Personalise.  
 Personalice.  
 Spersonalizuj.  
 Персонализируйте.





Featuring classic lines with slimmed down dimensions. Exquisite Edwardian styling that suits compact bathrooms. Explore our spectrum of RAL colours in gloss or matt finishes. A range of metal foot finishes are available - see next page.

Líneas clásicas con dimensiones reducidas. Exquisito estilo eduardiano que combina casi con cualquier baño compacto. Disponible en seis acabados de color estándar. Explora nuestra gama de colores RAL en acabados brillante o mate. Asimismo, puede añadir cualquier pie de metal con diferentes acabados (ver página siguiente).

Charakteryzuje się klasyczną linią i nieco węższymi wymiarami. Wyrafinowany styl edwardiański odpowiedni do wszystkich wnętrz. Zapoznaj się z naszą gamą kolorów RAL w wykończeniu błyszczącym lub matowym. Gama metalowych nóżek dostępnych w różnym wykończeniu-patrz następna strona.

Сочетание классических форм и небольших размеров. Полностью выдержан эдвардианский стиль, который особенно подходит для маленьких ванн комнат. Ознакомьтесь с линейкой цветов RAL в глянцевой и матовой отделках. Доступно несколько вариантов отделки металлических ножек – см след страницу.

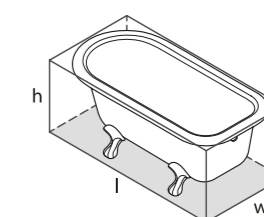

l = 1525mm/60"  
w = 761mm/30"  
h = 613mm/24½"

○ WES-N-SW-OF  
■ PAINT-BATH  
63kg

Related accessories / Accesorios relacionados / Powiązanych akcesoriów / Связанные аксессуары

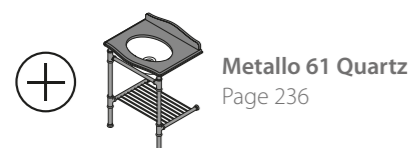



○ WES-N-SW-OF

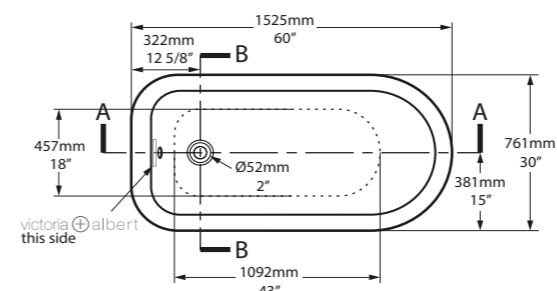

Top View

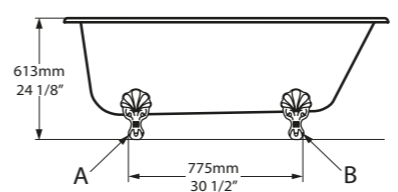

Section AA

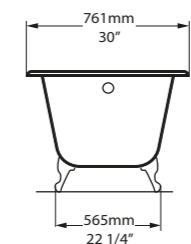
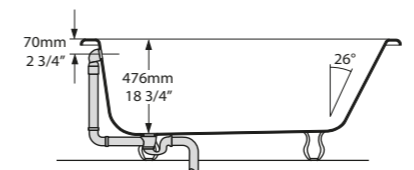

Front View

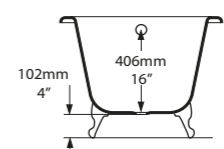

Section BB

CE  Massachusetts Code cUPC listing by IAPMO

 Tap holes can be drilled by installer  
 Armaturenlöcher können leicht vom Installateur gebohrt werden  
 Les trous de robinetterie peuvent être percés par l'installateur  
 Pueden ser perforados por el instalador  
 I fori per rubinetti possono essere perforati dall'installatore

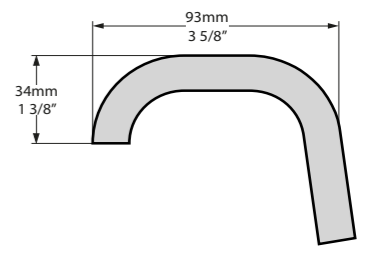
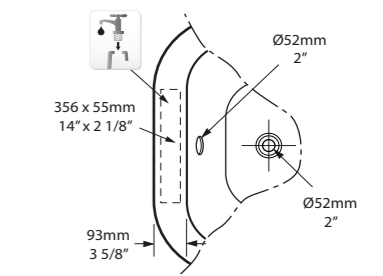

Rim Detail

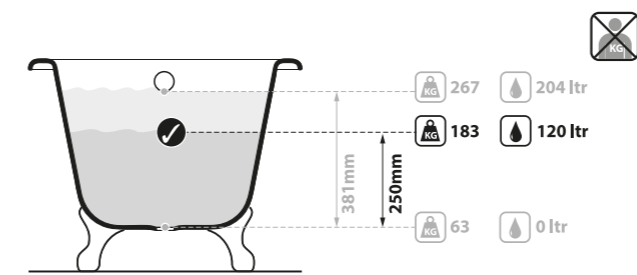

São Paulo, Brazil

Photography by: Ronaldo Rizzutti

Architecture: Andrea Murao

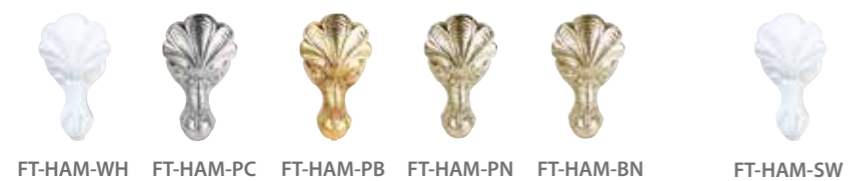

 rich in Volcanic Limestone™

 QUARRYCAST™ White. QUARRYCAST™ Blanco. QUARRYCAST™ Biely. QUARRYCAST™ Белый.

 rich in Volcanic Limestone™

 Personalise. Personalice. Personalizuj. Персонализируйте.



Elegant, classical and refined. The Worcester takes its name from the ancient English Cathedral City and the South African town where the Victoria + Albert factory is situated. Featuring classically ribbed plinth and rim detailing originally found in stonework, it embodies a rich history suitable for many interiors. Features a void space underneath for waste plumbing. Explore our spectrum of RAL colours in gloss or matt finishes.

Elegante, clásica y refinada. La Worcester debe su nombre a la antigua ciudad inglesa Cathedral City y a la ciudad sudafricana en la que se encuentra la fábrica de Victoria + Albert. Con una base acanalado de estilo clásico y motivos bordeados originales de la piedra, encarna una historia rica que aporta un toque ideal a muchos interiores. Incluye un doble fondo en la parte inferior para ocultar las tuberías. Explora nuestra gama de colores RAL en acabados brillante o mate.

Elegancki, klasyczny i wyrafinowany. Worcester wzięło swoją nazwę od starożytnego angielskiego Cathedral City i miasta w RPA, gdzie znajduje się fabryka Victoria + Albert. Wyposażona w klasyczny prążkowany cokół i detale na łukach uosabia bogatą historię wyrobów kamieniarskich, odpowiednią dla wielu wnętrz. Posiada przestrzeń do zamontowania zestawu odpływowego. Zapoznaj się z naszą gamą kolorów RAL w wykończeniu błyszczącym lub matowym.

Элегантность, классика и легкость. Worcester берет свое название от древнего английского церковного города и города в Южной Африке, где находилась фабрика Victoria + Albert. Классический рифленый постамент и отделка бортиков по старинному образцу являются воплощением богатой истории и подходят для самого разнообразного интерьера. Ознакомьтесь с линейкой цветов RAL в глянцевой и матовой отделках.

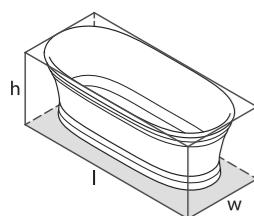

l = 1797mm/70¾"  
w = 780mm/30¾"  
h = 608mm/23⅞"

○ WOR-N-SW-NO  
PAINT-BATH  
105kg





○ WOR-N-SW-NO 

CE  Massachusetts Code  
cUPC listing by IAPMO

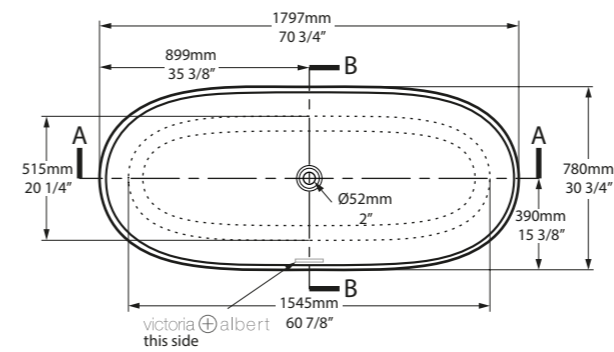

Top View

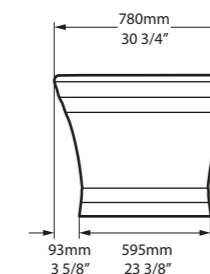

Front View

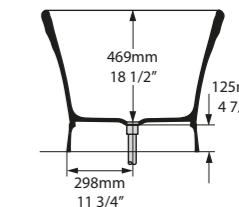

Section BB

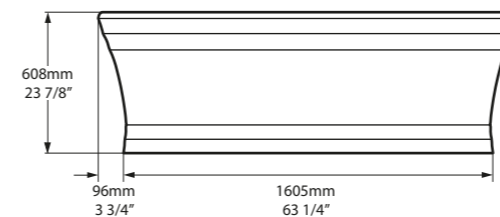

Side View

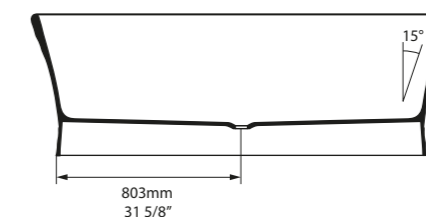

Section AA

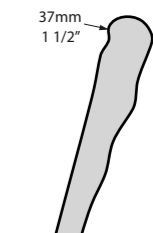

Rim Detail

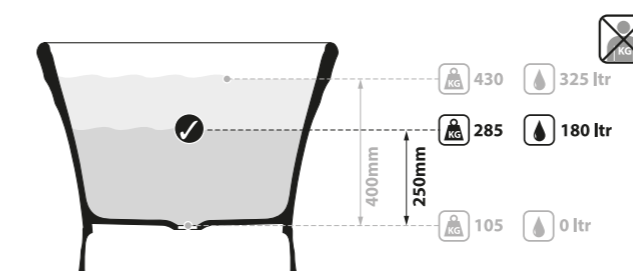

Sydney, New South Wales, Australia

Photography by: Katherine Lu

Design by: Higginbotham Studio



QUARRYCAST™ White.  
QUARRYCAST™ Blanco.  
QUARRYCAST™ Biały.  
QUARRYCAST™ Белый.



Personalise.  
Personalice.  
Personalizuj.  
Персонализируйте.



Featuring a deep, double-ended bathing well, the Victorian-inspired York features an elegant pedestal base hiding all the waste plumbing. Explore our spectrum of RAL colours in gloss or matt finishes.

Caracterizada por su profundidad y doble respaldo, la York es una bañera inspirada en la época victoriana que incluye un elegante pedestal para ocultar las tuberías. Explora nuestra gama de colores RAL en acabados brillante o mate.

Symetryczna wanna York jest przestrzenna i praktyczna w użyciu dzięki eleganckiej podstawie przykrywającej instalację hydrauliczną. Poznaj nasze spektrum kolorów RAL w błyszczącym lub matowym wykończeniu.

Благодаря высокому элегантному цоколю, скрывающему слив-перелив, двухместная ванна York имеет большую глубину. Ознакомьтесь с линейкой цветов RAL в глянцевой и матовой отделках.

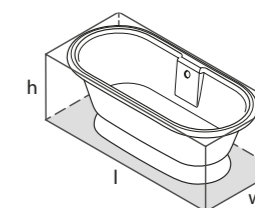

l = 1741mm/68½"  
w = 795mm/31¼"  
h = 616mm/24¼"

○ YOR-N-SW-OF + YOR-B-SW  
⚙ PAINT-BATH  
67kg

Related accessories / Accesorios relacionados / Powiązanych akcesoriów / Связанные аксессуары



Radford 51  
Page 196



London, UK

Photography by: Kasia Fiszler

Design by: Jess Hurrell



York

○ YOR-N-SW-OF + YOR-B-SW

**CE** Massachusetts Code  
cUPC listing by IAPMO

Tap holes can be drilled by installer  
Armaturenlöcher können leicht vom Installateur gebohrt werden  
Les trous de robinetterie peuvent être percés par l'installateur  
Pueden ser perforados por el instalador  
I fori per rubinetti possono essere perforati dall'installatore

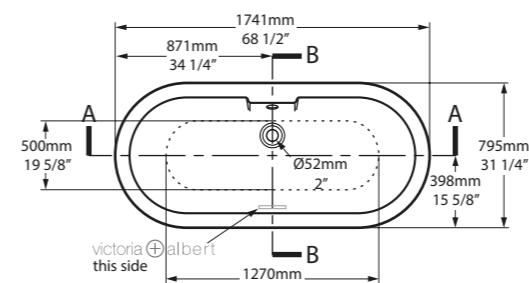

Top View

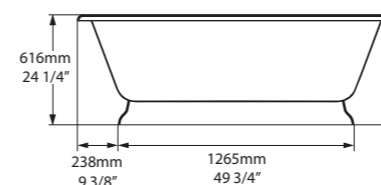

Side View

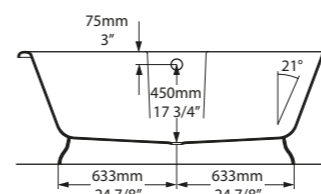

Section AA

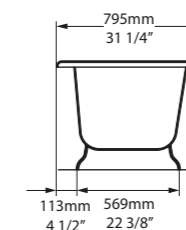

Front View

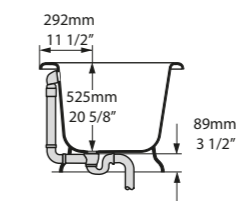

Section BB

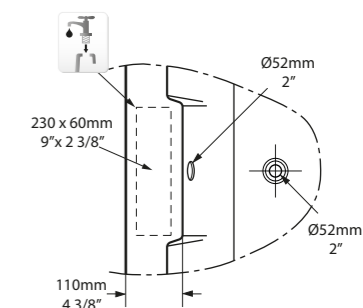

Rim Detail

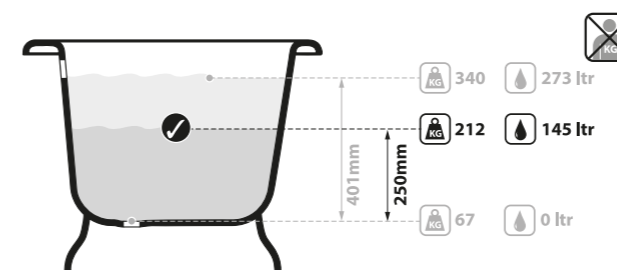

**SW** QUARRYCAST™ White.  
QUARRYCAST™ Blanco.  
QUARRYCAST™ Biały.  
QUARRYCAST™ Белый.

**QC** rich in volcanic Limestone

Personalise.  
 Personalice.  
Personalizuj.  
Персонализируйте.



## Built-in baths

Our built-in baths have been cleverly conceived, delivering all the benefits of our unique QUARRYCAST™ material in a package that makes drop-in, undermount or alcove installation easy.

Nuestras bañeras encastradas han sido diseñadas de forma inteligente para proporcionar todas las ventajas de nuestro exclusivo material QUARRYCAST™ que permite una instalación encastrada, bajo encimera o contra tres paredes.

Nasze wanny do zabudowy zostały sprytnie pomyślane, zachowując wszystkie zalety naszego wyjątkowego materiału QUARRYCAST™, w opakowaniu, które powoduje łatwą instalację.

Наши встраиваемые ванны были созданы таким образом, чтобы подчеркнуть все преимущества нашего уникального материала QUARRYCAST™, а также чтобы сделать установку наиболее простой и удобной. Ванна может встраиваться в поверхность или устанавливаться в нишу.

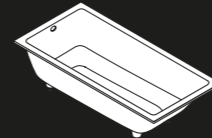
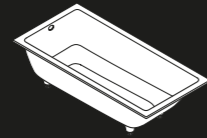
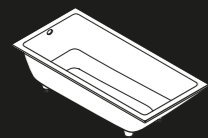
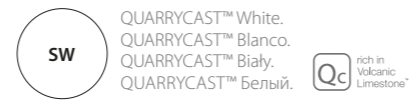

**Kaldera 4**  
1500 x 750  
Page 164

**Kaldera 5**  
1500 x 800  
Page 166

**Kaldera 6**  
1650 x 900  
Page 168

Drop-in	✓	✓	✓
Undermount	✓	✓	✓

Undermount / Bajo encastre / Do zabudowy bez rantu / встраиваемая ванна.

Drop-in / Semi encastre / Do zabudowy z rantem / вставная ванна.





# Kaldera 4

○ KAL4-N-SW-OF

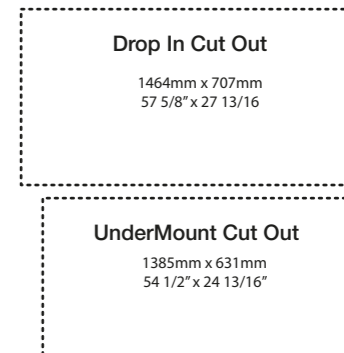
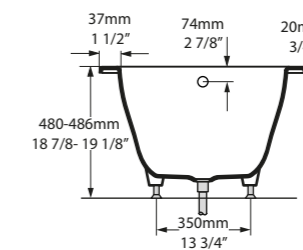
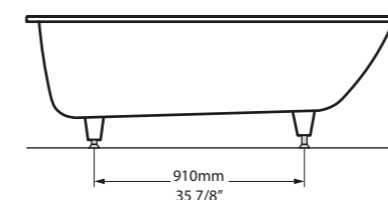
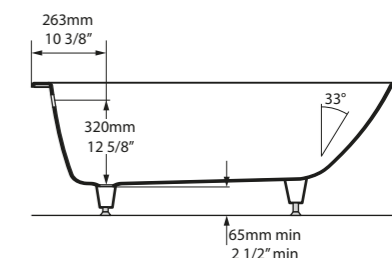
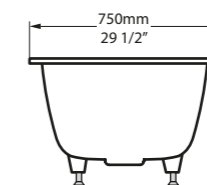
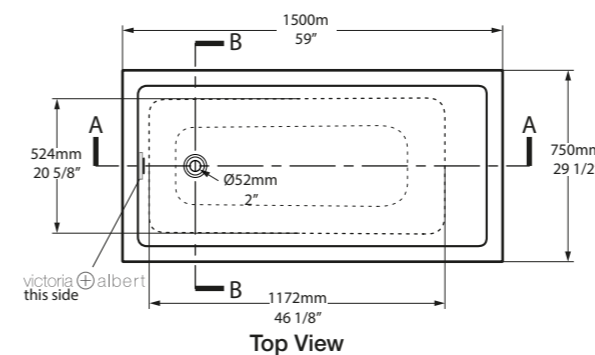

Side View

Section BB

Kaldera 4 is ergonomically designed for maximum comfort and suitable for drop-in and undermount installations. Kaldera 4 brings clean lines and luxurious style to the bathroom, lending itself to both residential and hotel bathroom applications. Measuring a compact 1500mm, it is ideal for smaller spaces.

- 33° angle of recline;
- Diamond cut edge - ideal for back-to-wall or corner installations;
- Four adjustable feet for perfect levelling.

Also see Kaldera 5, which is wider, or the longer Kaldera 6.

La Kaldera 4 está diseñada ergonómicamente para ofrecer un máximo confort y es ideal para su instalación encastrada y bajo encimera. La Kaldera 4 ofrece líneas limpias y proporciona un lujoso estilo a cualquier baño, convirtiéndose en una pieza ideal tanto para baños domésticos como para aplicaciones hoteleras. Es compacta por sus dimensiones de 1500mm, haciéndola una pieza ideal para habitaciones reducidas.

- Ángulo de inclinación de 33°;
- Bordes de corte de diamante, ideales para instalaciones contra pared o esquinas;
- Cuatro pies ajustables para un nivelado perfecto.

Consulte también la Kaldera 5, su versión más amplia, o bien su versión más larga, la Kaldera 6.

Kaldera 4 jest ergonomicznie zaprojektowana dla maksymalnego komfortu i przystosowana do montażu w zabudowie z rantem lub bez rantu. Kaldera 4 wprowadza proste linie i luksusowy styl do łazienki, nadaje się zarówno do mieszkań jak i hotelowych łazienek. Wymiar 1500 mm jest idealny do małych pomieszczeń.

- Kąt nachylenia 33°;
- Dokładnie przycięta krawędź idealna do montażu przy ścianie lub narożnie;
- Cztery regulowane nóżki do uzyskania idealnego poziomu.

Zobacz również Kaldera 5, która jest szersza lub dłuższa Kaldera 6.

Kaldera 4 - это эргономичная и максимально комфортная встраиваемая ванна. Придавая ванной комнате изыска и роскоши, Kaldera 4 прекрасно подходит как для жилых помещений, так и для отелей. В размере 1500мм ванна будет идеальным решением для маленьких пространств.

- Угол наклона 33°;
- Идеальный край ванны для пристенной или угловой установки;
- 4 регулируемые по высоте ножки.

Смотрите также более широкую модель Kaldera 5 или более длинную модель Kaldera 6.

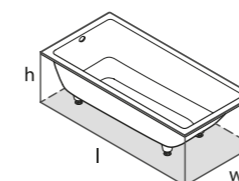
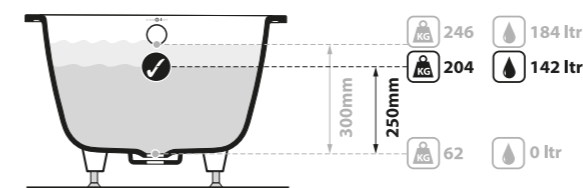

l = 1500mm/59"  
w = 750mm/29 1/2"  
h = 480-486mm/18 7/8-19 1/8"

○ KAL4-N-SW-OF  
62kg



SW  
QUARRYCAST™ White.  
QUARRYCAST™ Blanco.  
QUARRYCAST™ Biały.  
QUARRYCAST™ Белый.





# Kaldera 5

○ KAL5-N-SW-OF ○

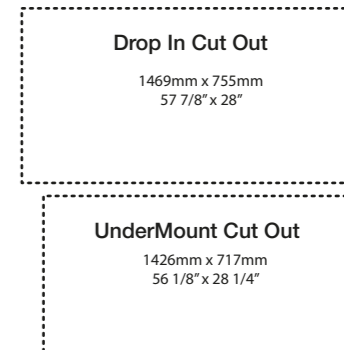
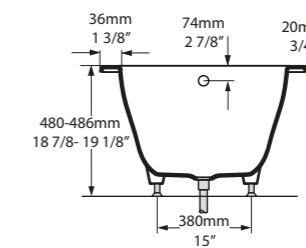
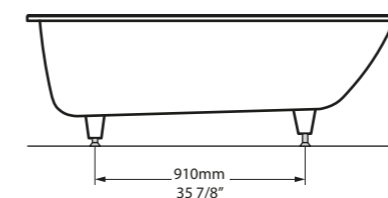
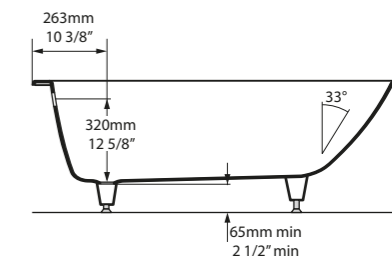
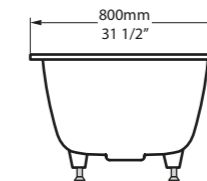
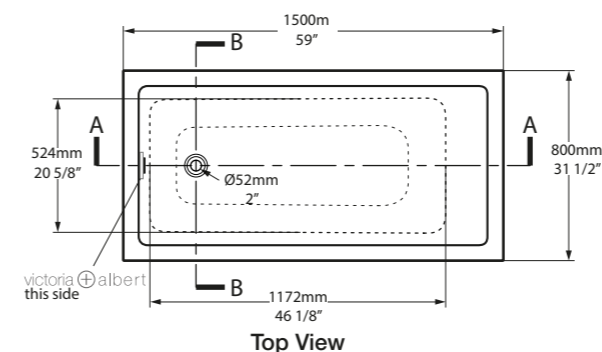

Kaldera 5 is ergonomically designed for maximum comfort and suitable for drop-in and undermount installations. Kaldera 5 brings clean lines and luxurious style to the bathroom, lending itself to both residential and hotel bathroom applications. Measuring a compact 1500mm, it is ideal for smaller spaces.

- 33° angle of recline;
- Diamond cut edge - ideal for back-to-wall or corner installations;
- Four adjustable feet for perfect levelling.

Also see the Kaldera 4, which is narrower, or the longer Kaldera 6.

La Kaldera 5 está diseñada ergonómicamente para ofrecer un máximo confort y es ideal para su instalación encastrada y bajo encimera. La Kaldera 5 ofrece líneas limpias y proporciona un lujoso estilo a cualquier baño, convirtiéndose en una pieza ideal tanto para baños domésticos como para aplicaciones hoteleras. Ofrece una longitud compacta de 1500 mm, haciéndola una pieza ideal para habitaciones más reducidas.

- Ángulo de inclinación de 33°;
- Bordes de corte de diamante, ideales para instalaciones contra pared o esquinas;
- Cuatro pies ajustables para un nivelado perfecto.

Consulte también la Kaldera 4, su versión más estrecha, o bien su versión más larga, la Kaldera 6.

Kaldera 5 jest ergonomicznie zaprojektowana dla maksymalnego komfortu i przystosowana do montażu w zabudowie z rantem lub bez rantu. Kaldera 5 wprowadza proste linie i luksusowy styl do łazienki, nadaje się zarówno do mieszkań jak i hotelowych łazienek. Wymiar 1500 mm jest idealny do małych pomieszczeń.

- Kąt nachylenia 33°;
  - dokładnie przycięta krawędź - idealna do montażu przy ścianie lub narożnie;
  - Cztery regulowane nóżki do uzyskania idealnego poziomu.
- Zobacz również Kaldera 4, która jest węższa lub dłuższa Kaldera 6.

Kaldera 5 - это эргономичная и максимально комфортная встраиваемая ванна. Придавая ванной комнате изыска и роскоши, Kaldera 5 прекрасно подходит как для жилых помещений, так и для отелей. В размере 1500мм ванна будет идеальным решением для маленьких пространств.

- Угол наклона 33°;
- Идеальный край ванны для пристенной или угловой установки;
- 4 регулируемые по высоте ножки.

Смотрите также более узкую модель Kaldera 4 или более длинную модель Kaldera 6.

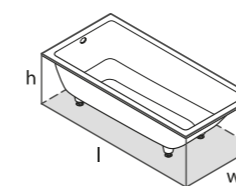
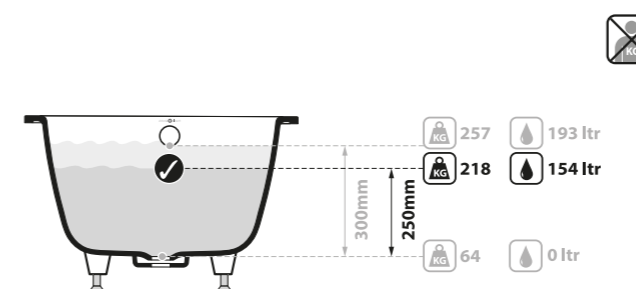

l = 1500mm/59"  
w = 800mm/31 1/2"  
h = 480-486mm/18 7/8-19 1/8"

○ KAL5-N-SW-OF  
64kg



sw  
QUARRYCAST™ White.  
QUARRYCAST™ Blanco.  
QUARRYCAST™ Biały.  
QUARRYCAST™ Белый.





# Kaldera 6

○ KAL6-N-SW-OF

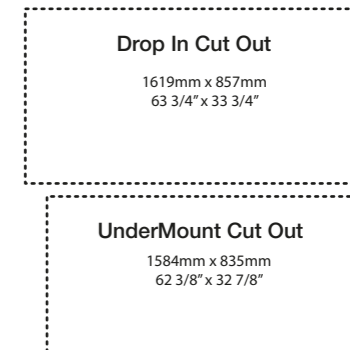
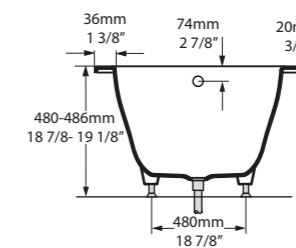
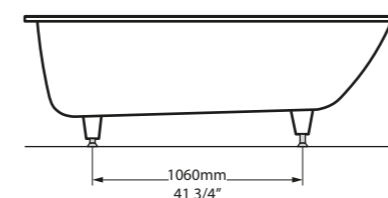
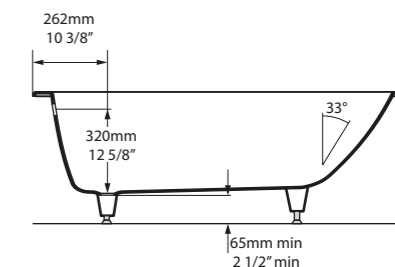
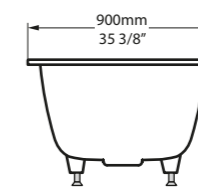
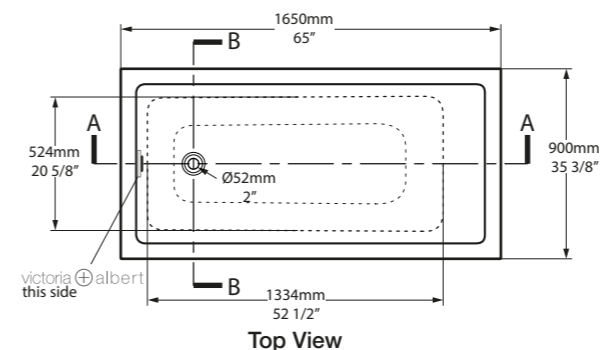

Kaldera 6 is ergonomically designed for maximum comfort and suitable for drop-in and undermount installations. Kaldera 6 brings clean lines and luxurious style to the bathroom, lending itself to both residential and hotel bathroom applications. Kaldera 6 is the largest bath in the collection, measuring 1650mm.

- 33° angle of recline;
- Diamond cut edge - ideal for back-to-wall or corner installations;
- Four adjustable feet for perfect levelling.

Also see the more compact Kaldera 4 and Kaldera 5 baths.

La Kaldera 6 está diseñada ergonómicamente para ofrecer un máximo confort y es ideal para su instalación encastrada y bajo encimera. La Kaldera 6 ofrece líneas limpias y proporciona un lujoso estilo a cualquier baño, convirtiéndose en una pieza ideal tanto para baños domésticos como para aplicaciones hoteleras. La Kaldera 6 es la bañera con mayor longitud de toda la colección, con sus 1650mm de largo.

- Ángulo de inclinación de 33°;
- Bordes de corte de diamante, ideales para instalaciones contra pared o esquinas;
- Cuatro pies ajustables para un nivelado perfecto.

Consulte también las versiones más compactas, Kaldera 4 y Kaldera 5.

Kaldera 6 jest ergonomicznie zaprojektowana dla maksymalnego komfortu i przystosowana do montażu w zabudowie z rantem lub bez rantu. Kaldera 6 wprowadza proste linie i luksusowy styl do łazienki, nadaje się zarówno do mieszkań jak i hotelowych łazienek. Kaldera 6 jest najszerszą wanną w kolekcji, mierzy 1650 mm.

- Kąt nachylenia 33°;
  - Dokładnie przycięta krawędź;
  - idealna do montażu przy ścianie lub narożnie;
  - Cztery regulowane nóżki do uzyskania idealnego poziomu.
- Zobacz również bardziej kompaktową Kaldera 4 i Kaldera 5.

Kaldera 6 - это эргономичная и максимально комфортная встраиваемая ванна. Придавая ванной комнате изящества и роскоши, Kaldera 6 прекрасно подходит как для жилых помещений, так и для отелей. Kaldera 6 размером 1650мм является самой большой моделью в коллекции

- Угол наклона 33°;
- Идеальный край ванны для пристенной или угловой установки;
- 4 регулируемые по высоте ножки.

Смотрите также более компактные модели Kaldera 4 и Kaldera 5.

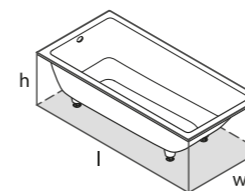
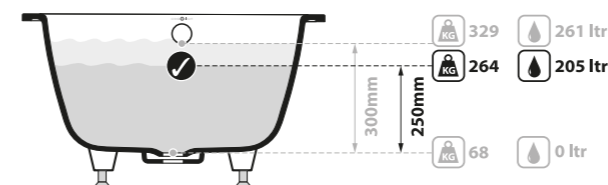

l = 1650mm/65"  
w = 900mm/35 3/8"  
h = 480-486mm/18 7/8-19 1/8"

○ KAL6-N-SW-OF  
68kg



SW  
QUARRYCAST™ White.  
QUARRYCAST™ Blanco.  
QUARRYCAST™ Biały.  
QUARRYCAST™ Белый.





# Basins

Complement your bath with one of our matching freestanding basins. With modern and traditional styles to choose from, a number of models have been designed to suit specific baths, while others naturally complement multiple shapes and styles. Explore our spectrum of RAL colours in gloss or matt finishes.

Combine su bañera con uno de nuestros lavamanos exentos a conjunto. Con nuestra gama de estilos tradicionales y modernos, podrá elegir entre un conjunto de modelos diseñados específicamente para combinar con determinadas bañeras, así como muchos otros que combinan a la perfección y de forma natural con sus múltiples formas y estilos. Explora nuestra gama de colores RAL en acabados brillante o mate.

Uzupełnij swoją wannę jedną z naszych dopasowanych umywalk. Z nowoczesnych i tradycyjnych stylów do wyboru szereg modeli zaprojektowanych tak, by pasowały do specyficznych łazienek, podczas gdy inni w sposób naturalny tworzą powtarzające się modele i kształty. Zapoznaj się z naszą gamą kolorów RAL w wykończeniu błyszczącym lub matowym.

Украсьте свою ванну одной из наших соответствующих отдельностоящих раковин. Разработаны в современном и традиционном стиле, ряд моделей повторяют формы конкретных ванн, а другие естественно дополняют несколько форм и стилей. Ознакомьтесь с линейкой цветов RAL в глянцевого и матовой отделках.



QUARRYCAST™ White.  
QUARRYCAST™ Blanco.  
QUARRYCAST™ Biały.  
QUARRYCAST™ Белый.



QUARRYCAST™ Standard Matt.  
QUARRYCAST™ Estándar Mate.  
QUARRYCAST™ Standardowy Mat.  
QUARRYCAST™ Матовый Белый.



Personalise  
Personalice  
Spersonalizuj  
Персонализируйте



**Drayton 40**  
400 x 400  
Page 184



**Maru 42**  
423 x 423  
Page 192

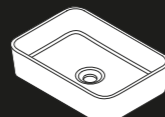

**Edge 45**  
450 x 325  
Page 186

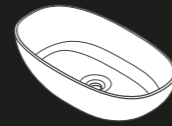

**Barcelona 48**  
480 x 301  
Page 176

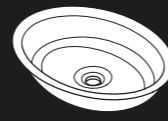

**Radford 51**  
510 x 395  
Page 196

Internal overflow

Standard Matt

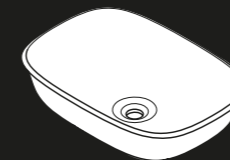

**Amiata 60**  
600 x 413  
Page 174

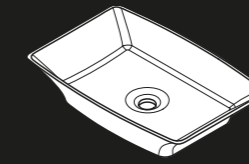

**Ravello 60**  
612 x 411  
Page 198

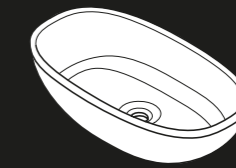

**Barcelona 64**  
635 x 346  
Page 180

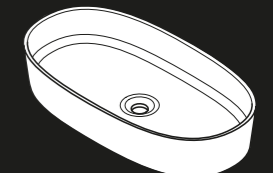

**ios 80**  
810 x 432  
Page 190

Internal overflow

Standard Matt

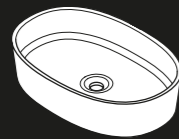

**ios 54**  
540 x 362  
Page 188

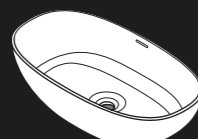

**Barcelona 55**  
546 x 329  
Page 178

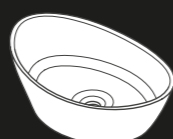

**Amalfi 55**  
550 x 340  
Page 172

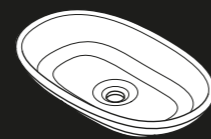

**Cabrits 55**  
550 x 340  
Page 182

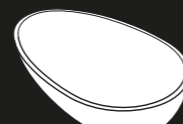

**Napoli 57**  
570 x 345  
Page 194

Internal overflow

Standard Matt



Internal overflow / Rebosadero integrado / Przelew wewnętrzny / Встроенный перелив.  
Standard Matt / Estándar Mate / Standardowy Mat / Матовый белый.



○ VB-AML-55-NO   VB-AML55M-SM-NO 

  Massachusetts Code  
cUPC listing by IAPMO

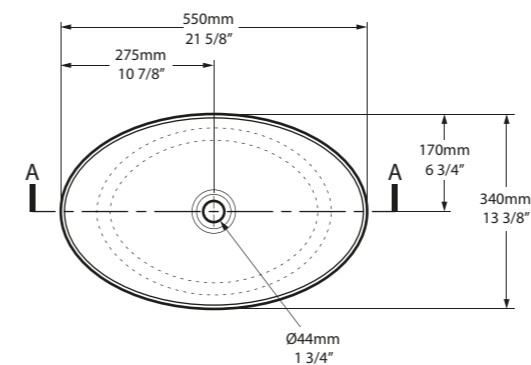

Top View

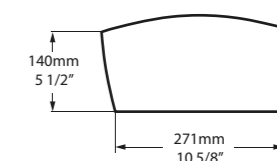

Side View

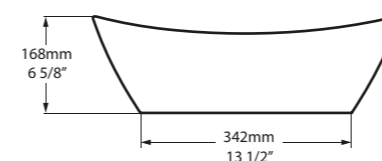

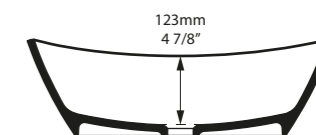

Front View

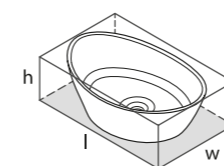

Section AA



l = 550mm/21 5/8"  
w = 340mm/13 3/8"  
h = 168mm/6 5/8"

○ VB-AML-55-NO  
 VB-AML55M-SM-NO  
 PAINT-VB  
6kg

The Amalfi 55 is characterised by clean lines and elegant curves. It is designed to complement the Amalfi bath, but works well with any of our modern baths. Explore our spectrum of RAL colours in gloss or matt finishes.

El lavabo Amalfi 55 se caracteriza por unas líneas limpias y elegantes curvas. Está diseñado para combinarlo con la bañera Amalfi, pero también se puede combinar con cualquiera de nuestras bañeras de estilo moderno. Explora nuestra gama de colores RAL en acabados brillante o mate.

Amalfi 55 charakteryzuje się czystymi liniami i eleganckimi krzywymi. Zaprojektowana w celu uzupełnienia wanny Amalfi, ale doskonale pasuje również do innych naszych nowoczesnych wanien. Zapoznaj się z naszą gamą kolorów RAL w wykończeniu błyszczącym lub matowym.

Для Amalfi 55 характерны четкие и элегантные изогнутые линии. Она создана для дополнения ванны Amalfi, но также подойдет для большинства современных ванн. Ознакомьтесь с линейкой цветов RAL в глянцевой и матовой отделках.

 QUARRYCAST™ White.  
QUARRYCAST™ Blanco.  
QUARRYCAST™ Biały.  
QUARRYCAST™ Белый.

 QUARRYCAST™ Standard Matt.  
QUARRYCAST™ Estándar Mate.  
QUARRYCAST™ Standardowy Mat.  
QUARRYCAST™ Матовый Белый.

 rich in  
Volcanic  
Limestone™



 Personalise.  
Personalice.  
Personalizuj.  
Персонализируйте.





# Amiata 60

○ VB-AMT-60-NO 

CE  Massachusetts Code  
cUPC listing by IAPMO

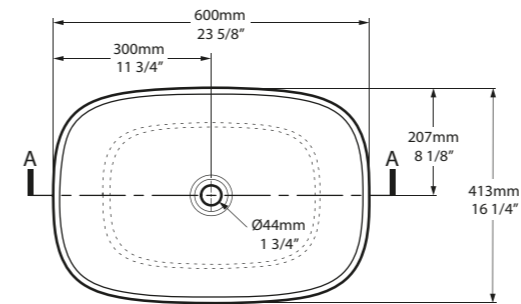

Top View

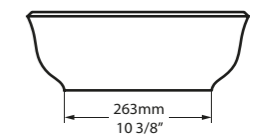

Side View

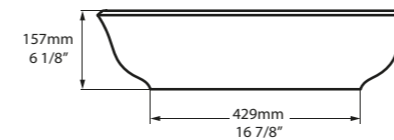

Front View

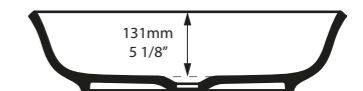

Section AA

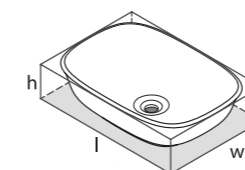
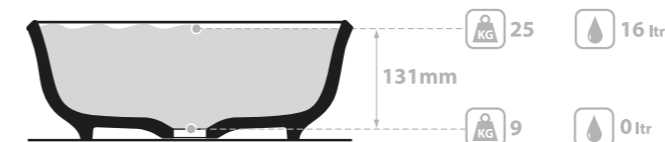

l = 600mm/23 5/8"  
w = 413mm/16 1/4"  
h = 157mm/6 1/8"

○ VB-AMT-60-NO  
🖌️ PAINT-VB  
9kg

SW QUARRYCAST™ White.  
QUARRYCAST™ Blanco.  
QUARRYCAST™ Biały.  
QUARRYCAST™ Белый.

QC rich in  
Volcanic  
Limestone™



Personalise.  
Personalice.  
Spersonalizuj.  
Персонализируйте.



reddot award 2015  
winner

The Amiata 60 is a generously sized countertop basin, designed to complement the Amiata freestanding bath. Designed by Meneghello Paoletti Associati. Explore our spectrum of RAL colours in gloss or matt finishes.

El Amiata 60 es un lavabo sobre encimera de dimensiones generosas, diseñado especialmente para combinarlo con la bañera exenta Amiata. Está diseñado por la firma Meneghello Paoletti Associati. Explora nuestra gama de colores RAL en acabados brillante o mate.

Amiata 60 jest przestronną umywalką nabladową. Przeznaczoną do uzupełnienia wanny wolnostojącej Amiata. Zaprojektowana przez Meneghello Paoletti Associati. Zapoznaj się z naszą gamą kolorów RAL w wykończeniu błyszczącym lub matowym.

Amiata 60 – раковина со столешницей большого размера, созданная для дополнения свободностоящей ванны Amiata. Дизайн от Meneghello Paoletti Associati. Ознакомьтесь с линейкой цветов RAL в глянцевого и матовой отделках.



○ VB-BAR-48-NO  ○ VB-BAR48M-SM-NO 

  Massachusetts Code  
cUPC listing by IAPMO

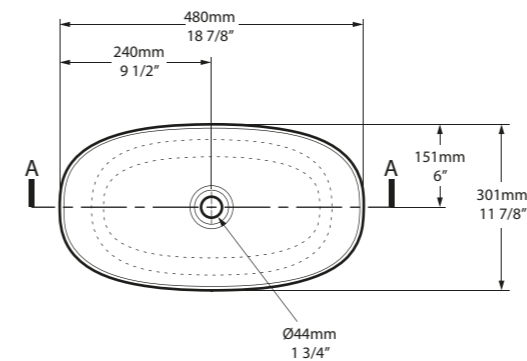

Top View

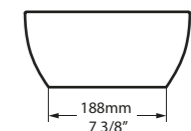

Side View



Front View

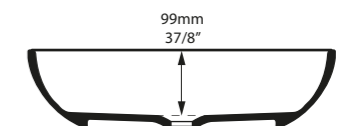

Section AA

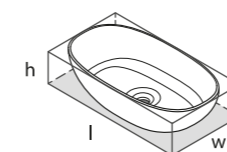
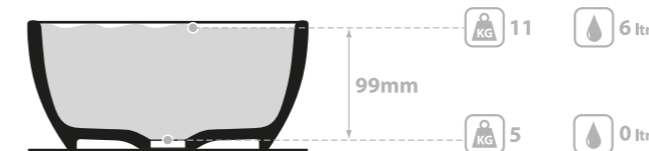

l = 480mm/18 7/8"  
w = 301mm/11 7/8"  
h = 120mm/4 3/4"

○ VB-BAR-48-NO  
○ VB-BAR48M-SM-NO  
PAINT-VB  
5kg

 QUARRYCAST™ White.  
QUARRYCAST™ Blanco.  
QUARRYCAST™ Biały.  
QUARRYCAST™ Белый.

 QUARRYCAST™ Standard Matt.  
QUARRYCAST™ Estándar Mate.  
QUARRYCAST™ Standardowy Mat.  
QUARRYCAST™ Матовый Белый.

 rich in  
natural  
Limestone™



 Personalise.  
Personalice.  
Spersonalizuj.  
Персонализируйте.

The Barcelona 48 is a sleek pebble-shaped basin; the perfect complement to the Barcelona baths. Ideal for cloakrooms or paired in 'his and hers' settings. Explore our spectrum of RAL colours in gloss or matt finishes. See also Barcelona 55 and Barcelona 64.

El Barcelona 48 es un elegante lavamanos de forma ovalada que combina a la perfección con las bañeras Barcelona. Es ideal para baños secundarios o bien para combinar en dúo. Explora nuestra gama de colores RAL en acabados brillante o mate. Consulte también los lavamanos Barcelona 55 y Barcelona 64.

Barcelona 48 kształtem przypomina gładki kamień, doskonale uzupełnienie wanny Barcelona. Zapoznaj się z naszą gamą kolorów RAL w wykończeniu błyszczącym lub matowym. Zobacz również Barcelona 55 i Barcelona 64.

Barcelona 48 – изящная дискообразная раковина, идеально дополняющая ванну Barcelona. Идеально подходит для гардеробных или помещений совместного пользования для «него и нее». Крупная галько-образная раковина Barcelona 64. Идеальное дополнение к ванне Barcelona. Ознакомьтесь с линейкой цветов RAL в глянцевой и матовой отделках. См. Также Barcelona 55 и Barcelona 64.

○ VB-BAR-55-IO  ○ VB-BAR55M-SM-IO 

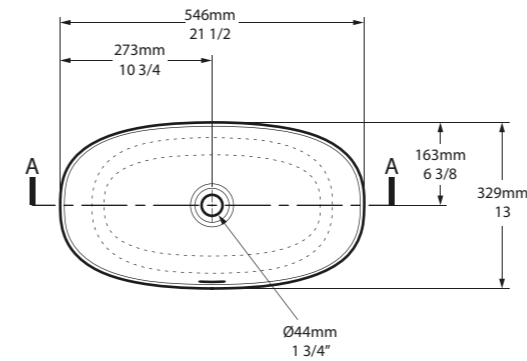

Top View

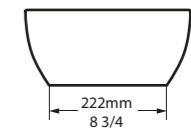

Side View

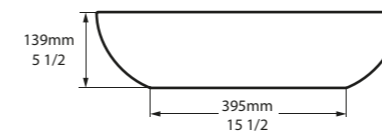

Front View

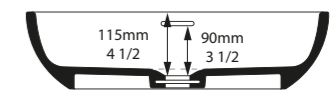

Section AA

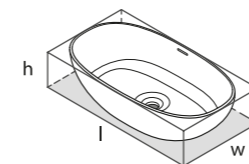

l = 546mm/21 1/2"  
w = 329mm/13"  
h = 139mm/5 1/2"

○ VB-BAR-55-IO  
○ VB-BAR55M-SM-IO  
PAINT-VB  
7kg

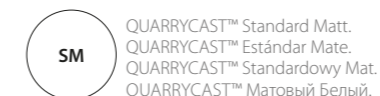
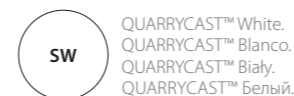

Personalise.  
Personalise.  
Personalizuj.  
Персонализируйте.



The Barcelona 55 is the perfect complement to the Barcelona baths. Ideal for cloakrooms or paired in 'his and hers' settings. Features an internal overflow. Explore our spectrum of RAL colours in gloss or matt finishes. See also Barcelona 48 and Barcelona 64.

El Barcelona 55 es el complemento perfecto para las bañeras Barcelona. Es ideal para cambiadores o para combinarlo en dúo. Incluye el sistema de rebosadero integrado. Explora nuestra gama de colores RAL en acabados brillante o mate. Consulte también los lavamanos Barcelona 48 y Barcelona 64.

Barcelona 55 jest doskonałym uzupełnieniem wanny Barcelona. Cechuje się wewnętrznym przelewem. Zapoznaj się z naszą gamą kolorów RAL w wykończeniu błyszczącym lub matowym. Zobacz również Barcelona 48 i Barcelona 64.

Barcelona 55 идеально дополняет ванну Barcelona. Обладает внутренним переливом. Ознакомьтесь с линейкой цветов RAL в глянцевой и матовой отделках. См. Также Barcelona 48 и Barcelona 64.



○ VB-BAR-64-NO  ○ VB-BAR64M-SM-NO 

  Massachusetts Code  
cUPC listing by IAPMO

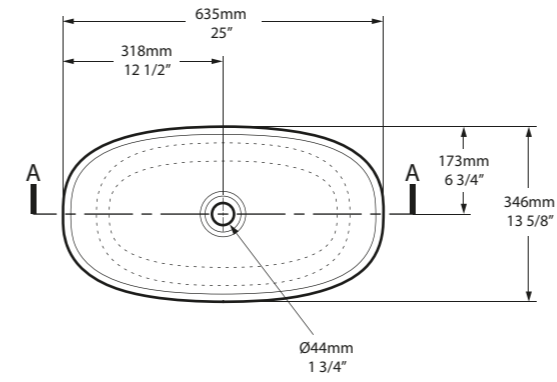

Top View

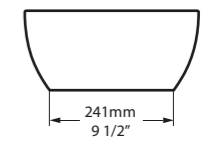

Side View

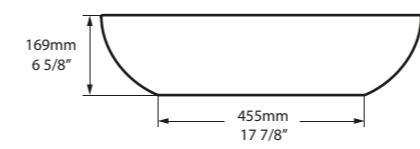

Front View

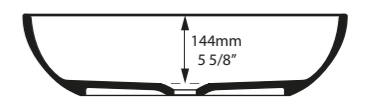

Section AA

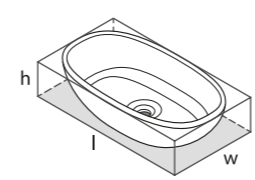
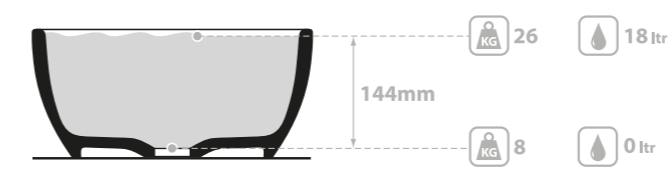

l = 635mm/25"  
w = 346mm/13 5/8"  
h = 169mm/6 5/8"

○ VB-BAR-64-NO  
○ VB-BAR64M-SM-NO  
🔧 PAINT-VB  
8kg



The Barcelona 64 is a generous pebble-shaped basin; the perfect complement to the Barcelona baths. Explore our spectrum of RAL colours in gloss or matt finishes. See also Barcelona 48 and Barcelona 55.

El Barcelona 64 es un lavamanos con forma de canto rodado que combina a la perfección con las bañeras Barcelona. Descubre nuestra gama de colores RAL con acabados mate y brillo. Consulte también los lavamanos Barcelona 48 y Barcelona 55.

Barcelona 64: doskonałym uzupełnieniem wanny Barcelona. Zapoznaj się z naszą gamą kolorów RAL w wykończeniu błyszczącym lub matowym. Zobacz również Barcelona 48 oraz Barcelona 55.

Крупная галько-образная раковина Barcelona 64. Идеальное дополнение к ванне Barcelona. Ознакомьтесь с линейкой цветов RAL в глянцевой и матовой отделках. См. Также Barcelona 48 и Barcelona 55.

**SW** QUARRYCAST™ White.  
QUARRYCAST™ Blanco.  
QUARRYCAST™ Biały.  
QUARRYCAST™ Белый.

**SM** QUARRYCAST™ Standard Matt.  
QUARRYCAST™ Estándar Mate.  
QUARRYCAST™ Standardowy Mat.  
QUARRYCAST™ Матовый Белый.

 rich in Volcanic Limestone™

  Personalise.  
Personalice.  
Personalizuj.  
Персонализируйте.



The Cabrits 55 basin is a low-slung, sophisticated basin featuring complex curves. Designed to complement the Cabrits bath. Explore our spectrum of RAL colours in gloss or matt finishes.

El Cabrits 55 es un sofisticado lavamanos de altura baja con complejas curvas. Está diseñado para combinar con la bañera Cabrits. Explora nuestra gama de colores RAL en acabados brillante o mate.

Cabrits 55 jest umywalką o przyjemnym opływowym kształcie. Zaprojektowana do uzupełnienia wanny Cabrits. Zapoznaj się z naszą gamą kolorów RAL w wykończeniu błyszczącym lub matowym.

Cabrits 55 – дискообразная раковина обтекаемой формы, созданная для дополнения ванны Cabrits. Ознакомьтесь с линейкой цветов RAL в глянцевой и матовой отделках.

○ VB-CAB-55-NO

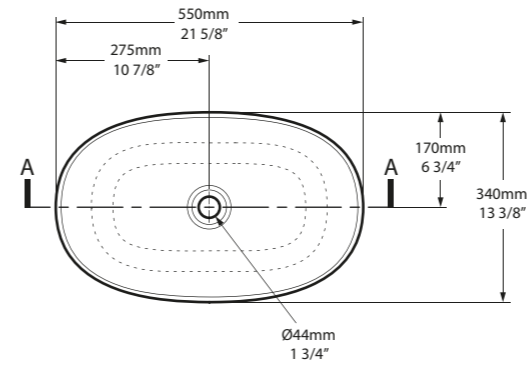

Top View

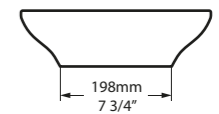

Side View

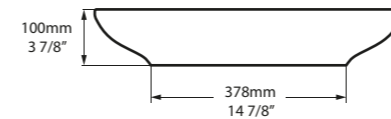

Front View

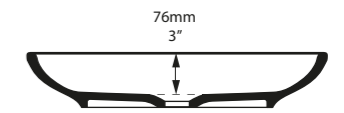

Section AA

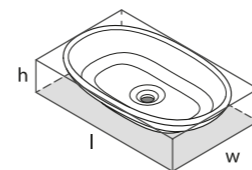
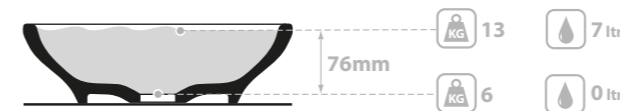

l = 550mm/21 5/8"  
w = 340mm/13 3/8"  
h = 100mm/3 7/8"

○ VB-CAB-55-NO  
PAINT-VB  
6kg

SW QUARRYCAST™ White.  
QUARRYCAST™ Blanco.  
QUARRYCAST™ Biały.  
QUARRYCAST™ Белый.

QC rich in volcanic Limestone



Personalise.  
Personalice.  
Spersonalizuj.  
Персонализируйте.

Cabrits 55



Massachusetts Code  
cUPC listing by IAPMO



○ VB-DRA-40-NO 

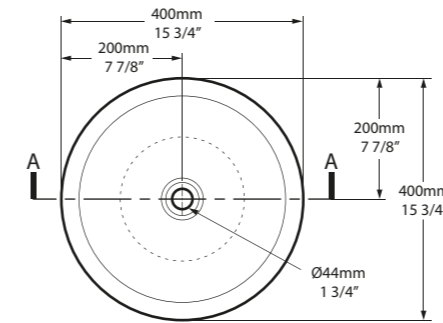

Top View

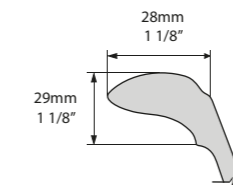

Rim Detail

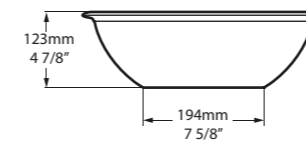

Front View

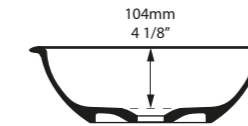

Section AA

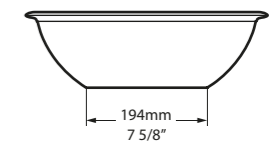

Side View

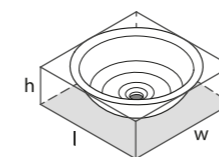
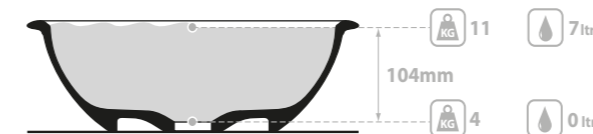

l = 400mm/15 3/4"  
w = 400mm/15 3/4"  
h = 123mm/4 7/8"

○ VB-DRA-40-NO  
PAINT-VB  
4kg

SW QUARRYCAST™ White.  
QUARRYCAST™ Blanco.  
QUARRYCAST™ Biały.  
QUARRYCAST™ Белый.

QC rich in  
Volkano  
Limestone



Personalise.  
Personalize.  
Spersonalizuj.  
Персонализируйте.



The Drayton 40 is a traditional countertop basin with subtle rim detailing. Designed to complement the Drayton freestanding bath. Explore our spectrum of RAL colours in gloss or matt finishes.

El Drayton 40 es un lavabo de estilo tradicional con sutiles detalles en el reborde. Está diseñado para combinar con la bañera exenta Drayton. Explora nuestra gama de colores RAL en acabados brillante o mate.

Drayton 40 jest tradycyjną nabladową umywalką z subtelną krawędzią. Zaprojektowaną do uzupełnienia wanny Drayton. Zapoznaj się z naszą gamą kolorów RAL w wykończeniu błyszczącym lub matowym.

Drayton 40 – традиционная раковина со столешницей с тонкими краями. Создана для дополнения свободно стоящей ванны Drayton. Ознакомьтесь с линейкой цветов RAL в глянцевой и матовой отделках.



○ VB-EDG-45-NO 

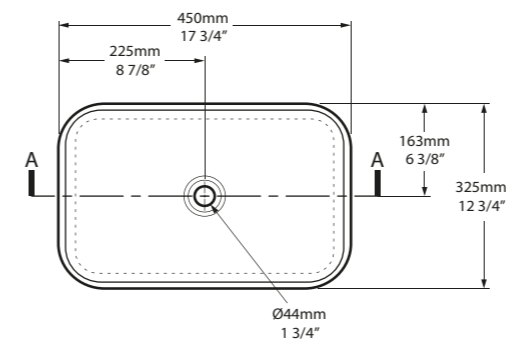

Top View

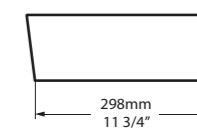

Side View

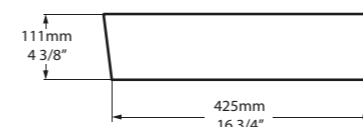

Front View

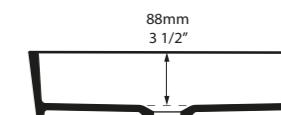

Section AA

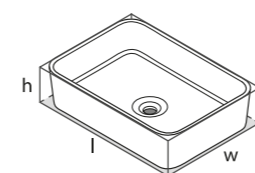
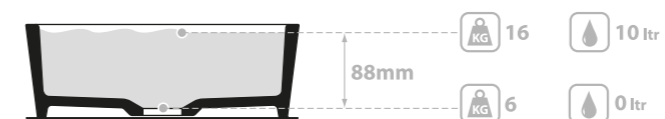

l = 450mm/17 3/4"  
w = 325mm/12 3/4"  
h = 111mm/4 3/8"

○ VB-EDG-45-NO  
PAINT-VB  
6kg

SW QUARRYCAST™ White.  
QUARRYCAST™ Blanco.  
QUARRYCAST™ Biały.  
QUARRYCAST™ Белый.

QC rich in volcanic Limestone



Personalise.  
Personalice.  
Spersonalizuj.  
Персонализируйте.

The Edge 45 is a compact basin with a distinctive cubic shape. Perfectly paired with the Edge bath. Explore our spectrum of RAL colours in gloss or matt finishes.

El Edge 45 es un lavabo compacto con un característico estilo cúbico. Es ideal para combinarlo con la bañera Edge. Explora nuestra gama de colores RAL en acabados brillante o mate.

Edge 45 jest kompaktową umywalką wyróżniającą się sześcienną stylizacją. Doskonale pasuje do wanny Edge. Zapoznaj się z naszą gamą kolorów RAL w wykończeniu błyszczącym lub matowym.

Edge 45 – компактная раковина с отличительными деталями кубического дизайна. Идеально сочетается с ванной Edge. Ознакомьтесь с линейкой цветов RAL в глянцевой и матовой отделках.



○ VB-IOS-54-NO  ○ VB-IOS54M-SM-NO 

CE  Massachusetts Code cUPC listing by IAPMO

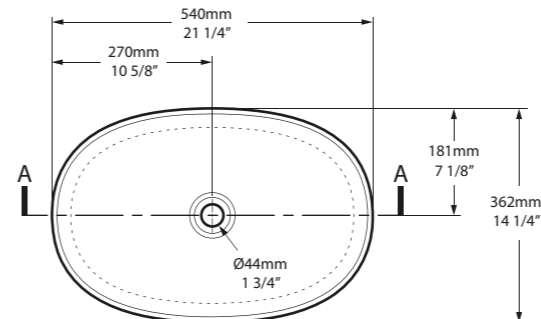

Top View

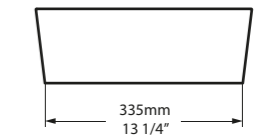

Side View

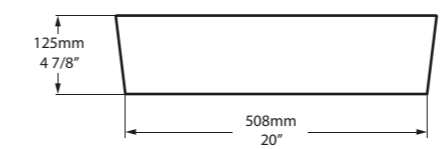

Front View

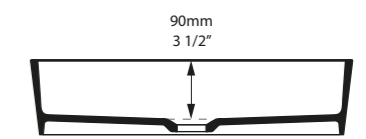

Section AA

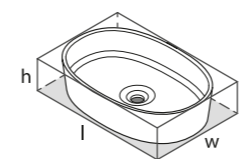
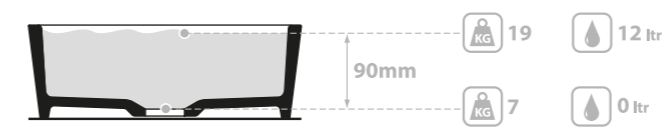

l = 540mm/21¼"  
w = 362mm/14¼"  
h = 125mm/4⅞"

○ VB-IOS-54-NO  
○ VB-IOS54M-SM-NO  
PAINT-VB  
7kg



The ios 54 is a rimless countertop basin designed to complement the ios bath. Also available in a larger size - see ios 80. Explore our spectrum of RAL colours in gloss or matt finishes.

El ios 54 es un lavabo sobre encimera sin rebordes, diseñado especialmente para combinarlo con la bañera ios. También disponible en un tamaño más grande (ver ios 80). Explora nuestra gama de colores RAL en acabados brillante o mate.

ios 54 jest bezrantową, nablutową umywalką, zaprojektowaną do uzupełnienia wanny ios. Dostępna również w większym wymiarze - patrz ios 80. Zapoznaj się z naszą gamą kolorów RAL w wykończeniu błyszczącym lub matowym.

ios 54 – раковина с высокой столешницей без ободка, созданная для дополнения ванны ios. Также доступна большего размера – см. ios 80. Ознакомьтесь с линейкой цветов RAL в глянцевой и матовой отделках.

SW QUARRYCAST™ White.  
QUARRYCAST™ Blanco.  
QUARRYCAST™ Biały.  
QUARRYCAST™ Белый.

SM QUARRYCAST™ Standard Matt.  
QUARRYCAST™ Estándar Mate.  
QUARRYCAST™ Standardowy Mat.  
QUARRYCAST™ Матовый Белый.

QC rich in Volcanic Limestone™



Personalise.  
Personalise.  
Personalizuj.  
Персонализируйте.





○ VB-IOS-80-NO 

CE  Massachusetts Code cUPC listing by IAPMO

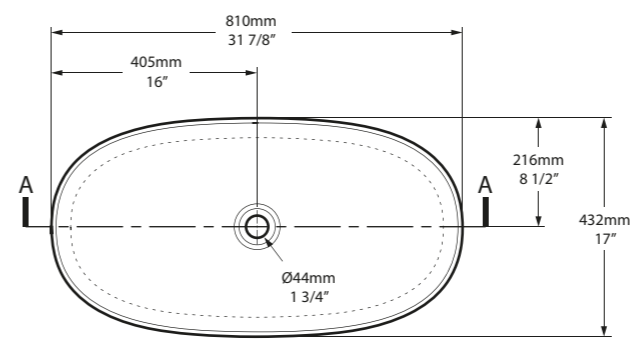

Top View

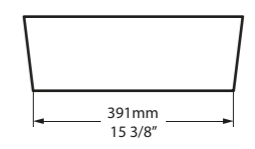

Side View

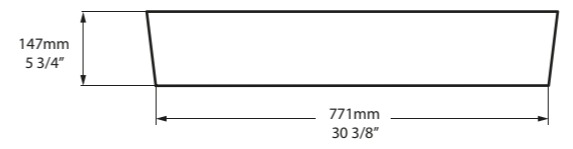

Front View

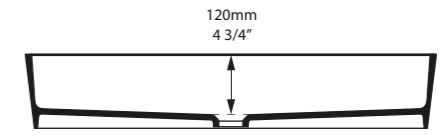

Section AA

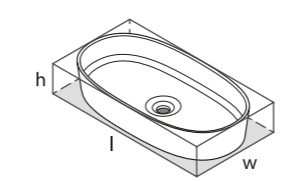
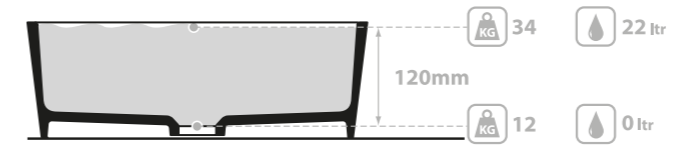

l = 810mm/31 7/8"  
w = 432mm/17"  
h = 147mm/5 3/4"

○ VB-IOS-80-NO  
PAINT-VB  
12kg



The ios 80 is a generous countertop basin designed to complement the ios bath. Also available in a smaller size - see ios 54. Explore our spectrum of RAL colours in gloss or matt finishes.

El ios 80 es un lavabo sobre encimera de gran tamaño, diseñado especialmente para combinarlo con la bañera ios. También disponible en un tamaño inferior (ver ios 54). Explora nuestra gama de colores RAL en acabados brillante o mate.

ios 80 jest dużą, nabołatową umywalką, zaprojektowaną do uzupełnienia wanny ios. Dostępna również w mniejszym wymiarze - patrz ios 54. Oznajom się z linią kolorów RAL w gładkiej i matowej wykończeniu.

ios 80 – большая раковина с высокой столешницей, созданная для дополнения ванны ios. Также доступна меньшего размера – см. ios 54. Ознакомьтесь с линейкой цветов RAL в глянцевой и матовой отделках.



QUARRYCAST™ White.  
QUARRYCAST™ Blanco.  
QUARRYCAST™ Biały.  
QUARRYCAST™ Белый.



Personalise.  
Personalice.  
Spersonalizuj.  
Персонализируйте.



○ VB-MAU-42-NO

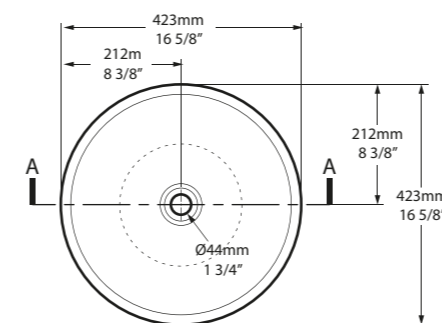

Top View

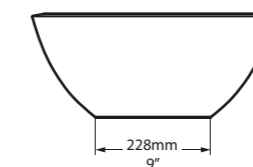

Side View

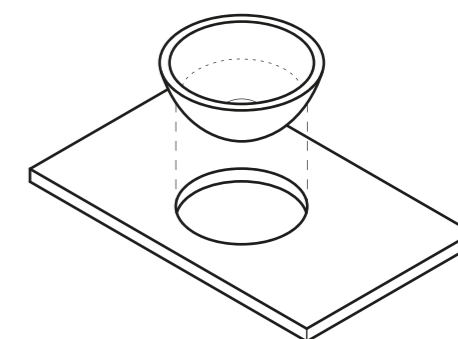
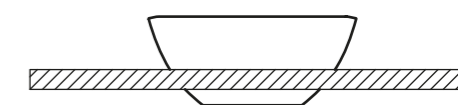

Semi Recessed

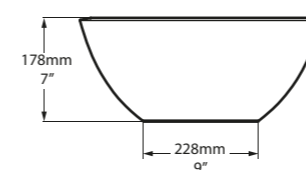

Front View

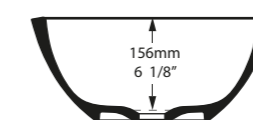

Section AA

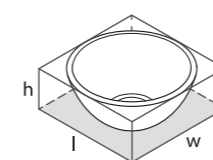
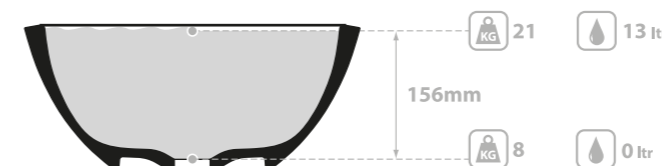

l = 423mm/16 5/8"  
w = 423mm/16 5/8"  
h = 178mm/7"

○ VB-MAU-42-NO  
PAINT-VB  
8kg



QUARRYCAST™ White.  
QUARRYCAST™ Blanco.  
QUARRYCAST™ Biały.  
QUARRYCAST™ Белый.



Personalise.  
Personalice.  
Spersonalizuj.  
Персонализируйте.



A generous deep hemispherical basin featuring a rimless design; suitable for countertop or semi-recessed mounting. Ideal for a "his and hers" setting. Explore our spectrum of RAL colours in gloss or matt finishes.

Un lavabo de gran profundidad con un diseño sin reborde. Ideal para colocar sobre encimera o en posición de semi-empotrado, además de en dúo. Explora nuestra gama de colores RAL en acabados brillante o mate.

Maru 42 jest głęboką o półkolistym kształcie umywalką. Odpowiednia do montażu na blacie lub częściowo wpuszczona w blat. Idealna to toalet. Zapoznaj się z naszą gamą kolorów RAL w wykończeniu błyszczącym lub matowym.

Большая глубокая полукруглая ванна без ободка; подходит для установки со столешницей или частично скрытой установки. Идеально подходит для помещений совместного пользования для «него и нее». Ознакомьтесь с линейкой цветов RAL в глянцевогой и матовой отделках.



# Napoli 57

○ VB-NAP-57-NO  ◉ VB-NAP57M-SM-NO 

**CE**  Massachusetts Code  
cUPC listing by IAPMO

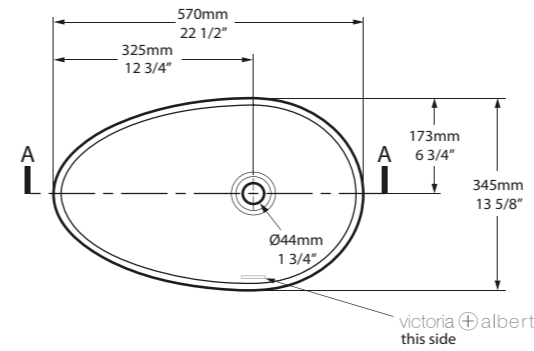

Side View

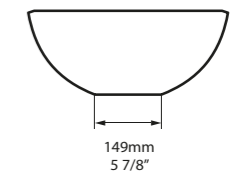

Top View

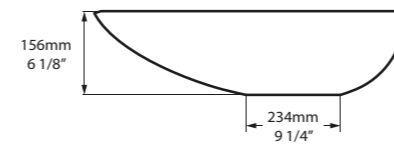

Front View

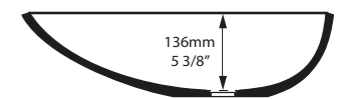

Section AA

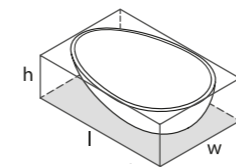
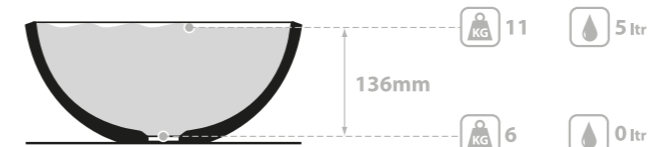

l = 570mm/22½"  
w = 345mm/13⅝"  
h = 156mm/6⅛"

○ VB-NAP-57-NO  
◉ VB-NAP57M-SM-NO  
PAINT-VB  
6kg



The egg-shaped asymmetric Napoli 57 basin is a focal point in any bathroom. Designed to complement the Napoli freestanding bath. Explore our spectrum of RAL colours in gloss or matt finishes.

La forma ahuevada y asimétrica del lavabo Napoli 57 lo convierte en la pieza central de un baño. Diseñado para combinar con la bañera exenta Napoli. Explora nuestra gama de colores RAL en acabados brillante o mate.

Napoli 57 umywalka w asymetrycznym kształcie jajka, jest centralnym punktem w każdej łazience. Zaprojektowana do uzupełnienia wanny Napoli. Zapoznaj się z naszą gamą kolorów RAL w wykończeniu błyszczącym lub matowym.

Современная ассиметричная раковина Napoli 57 привлечет внимание в любой ванной комнате. Создана для дополнения свободно стоящей ванны Napoli. Ознакомьтесь с линейкой цветов RAL в глянцевой и матовой отделках.

**SW** QUARRYCAST™ White.  
QUARRYCAST™ Blanco.  
QUARRYCAST™ Biały.  
QUARRYCAST™ Белый.

**SM** QUARRYCAST™ Standard Matt.  
QUARRYCAST™ Estándar Mate.  
QUARRYCAST™ Standardowy Mat.  
QUARRYCAST™ Матовый Белый.

**QC** rich in  
Volcanic  
Limestone™



Personalise.  
Personalice.  
Personalizuj.  
Персонализируйте.



○ VB-RAD-51-NO



Massachusetts Code  
cUPC listing by IAPMO

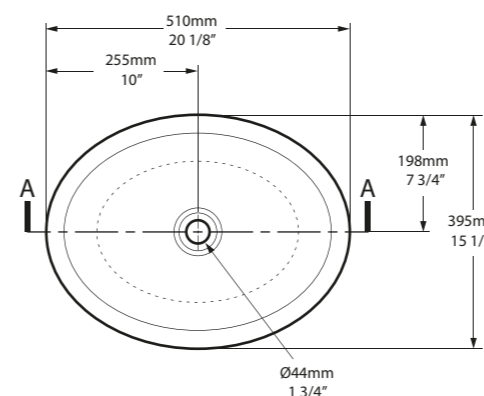

Top View

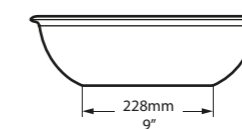

Side View

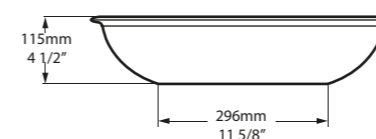

Front View

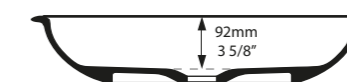

Section AA

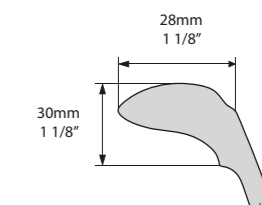

Rim Detail

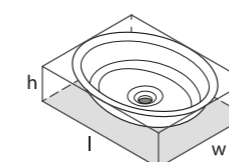
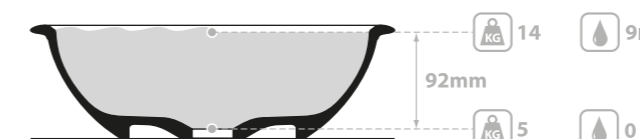

l = 510mm/20 1/8"  
w = 395mm/15 1/2"  
h = 115mm/4 1/2"

○ VB-RAD-51-NO  
PAINT-VB  
5kg



QUARRYCAST™ White.  
QUARRYCAST™ Blanco.  
QUARRYCAST™ Biały.  
QUARRYCAST™ Белый.



Personalise.  
Personalice.  
Spersonalizuj.  
Персонализируйте.



The Radford 51 is a traditional countertop basin with subtle rim detailing. Designed to complement the Radford freestanding bath. Explore our spectrum of RAL colours in gloss or matt finishes.

El Radford 51 es un lavabo sobre encimera de estilo tradicional con sutiles detalles en el reborde. Está diseñado para combinar con la bañera exenta Radford. Explora nuestra gama de colores RAL en acabados brillante o mate.

Radford 51 jest tradycyjną nabladową umywalką z subtelnym wykończeniem krawędzi. Zaprojektowana do uzupełnienia wanny Radford. Zapoznaj się z naszą gamą kolorów RAL w wykończeniu błyszczącym lub matowym.

Radford 51 – традиционная раковина со столешницей с тонкими краями. Создана для дополнения свободно стоящей ванны Radford. Ознакомьтесь с линейкой цветов RAL в глянцевой и матовой отделках.



The Ravello 60 basin's sculptural lines perfectly complement the Ravello bath. Explore our spectrum of RAL colours in gloss or matt finishes.

Las esculturales líneas del lavabo Ravello 60 son el complemento perfecto para la bañera Ravello. Explora nuestra gama de colores RAL en acabados brillante o mate.

Ravello 60 umywalka o posągowych liniach, uzupełnienie wanny Ravello. Zapoznaj się z naszą gamą kolorów RAL w wykończeniu błyszczącym lub matowym.

Фигурные линии раковины Ravello 60 дополняют ванну Ravello. Ознакомьтесь с линейкой цветов RAL в глянцевой и матовой отделках.

# Ravello 60

○ VB-RAV-60-NO 

CE  Massachusetts Code cUPC listing by IAPMO

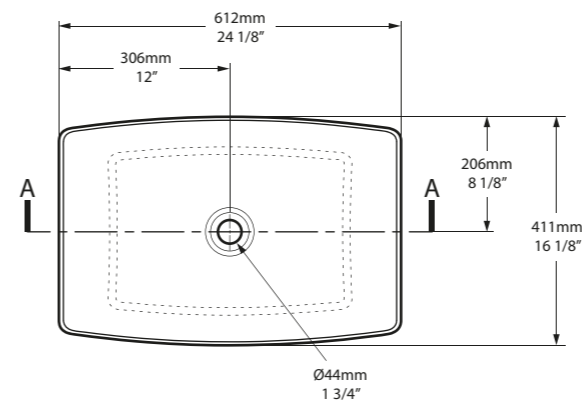

Top View

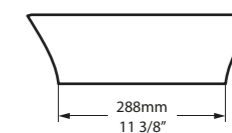

Side View

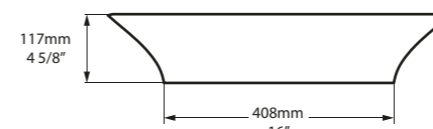

Front View

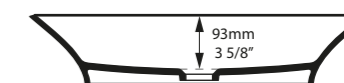

Section AA

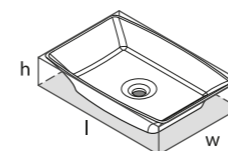
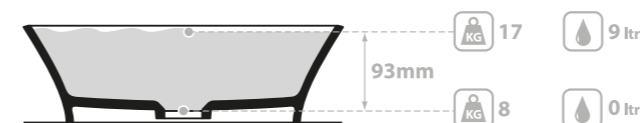

l = 612mm/24 1/8"  
w = 411mm/16 1/8"  
h = 117mm/4 5/8"

○ VB-RAV-60-NO  
PAINT-VB  
8kg

SW QUARRYCAST™ White. QUARRYCAST™ Blanco. QUARRYCAST™ Biały. QUARRYCAST™ Белый.

QC rich in Volcanic Limestone



Personalise. Personalice. Personalizuj. Персонализируйте.



# Recessed basins

Our range of QUARRYCAST™ recessed basins include modern and traditional styles with flexible installation options.

Available in different sizes and shapes, you're sure to find a format to suit your design requirements; choose from round, oval or rectangular styles.

Nuestra gama de lavamanos empotrados en QUARRYCAST™ incluye estilos tanto modernos como tradicionales, con opciones flexibles para diferentes instalaciones.

Disponibles en diferentes tamaños y formas, disponemos de la opción que mejor se adapta a las exigencias de su diseño. Puede elegir una forma redonda, ovalada o rectangular.

Nasza oferta wpuszczanych w blat umywalk QUARRYCAST™ obejmuje nowoczesne i tradycyjne style z wieloma możliwościami instalacji.

Umywalki dostępne są w różnych rozmiarach i kształtach, więc na pewno znajdziesz format odpowiadający twoim wymaganiom projektowym; Wybierz najbardziej odpowiadający ci kształt - okrągły, owalny lub prostokątny.

В ассортимент встраиваемых раковин из материала QUARRYCAST™ входят раковины в современном и традиционном стилях, предназначенные для разных вариантов установки.

Доступны в разных размерах и формах, благодаря чему Вы сможете подобрать раковину, которая будет идеально подходить по дизайну. Выбирайте круглую, овальную или прямоугольную раковину.

**SW** QUARRYCAST™ White.  
QUARRYCAST™ Blanco.  
QUARRYCAST™ Biały.  
QUARRYCAST™ Белый.

**Qc** rich in  
Volcanic  
Limestone™



**Kaali 46**  
466 x 353  
Page 202

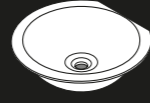

**Kaali 48**  
475 x 453  
Page 204

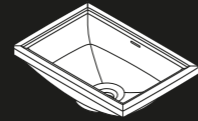

**Pembroke 52**  
512 x 351  
Page 218

Undermount



Drop-in



Undermount / Bajo encastre / Do zabudowy bez rantu / встраиваемая раковина.

Drop-in / Semi encastre / Do zabudowy z rantem / вставная раковина.

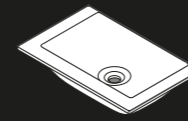

**Kaldera 56**  
560 x 358  
Page 210

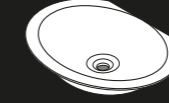

**Kaali 60**  
595 x 447  
Page 206



**Kaldera 62**  
610 x 420  
Page 212

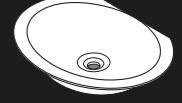

**Kaali 65**  
641 x 466  
Page 208

Undermount



Drop-in

Undermount / Bajo encastre / Do zabudowy bez rantu / встраиваемая раковина.

Drop-in / Semi encastre / Do zabudowy z rantem / вставная раковина.

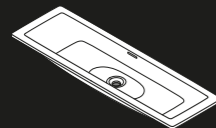

**Rossendale 91**  
916 x 382  
Page 220

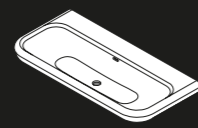

**Lario 100 Solo**  
999 x 479  
Page 214

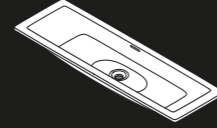

**Rossendale 107**  
1065 x 379  
Page 222

Undermount



Drop-in



Undermount / Bajo encastre / Do zabudowy bez rantu / встраиваемая раковина.

Drop-in / Semi encastre / Do zabudowy z rantem / вставная раковина.

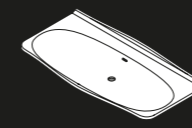

**Mandello 114 Solo**  
1145 x 579  
Page 216

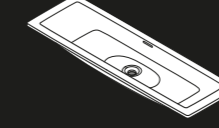

**Rossendale 122**  
1215 x 380  
Page 224

Undermount



Drop-in



Undermount / Bajo encastre / Do zabudowy bez rantu / встраиваемая раковина.

Drop-in / Semi encastre / Do zabudowy z rantem / вставная раковина.

# Kaali 46



○ UB-KAA-46-IO 

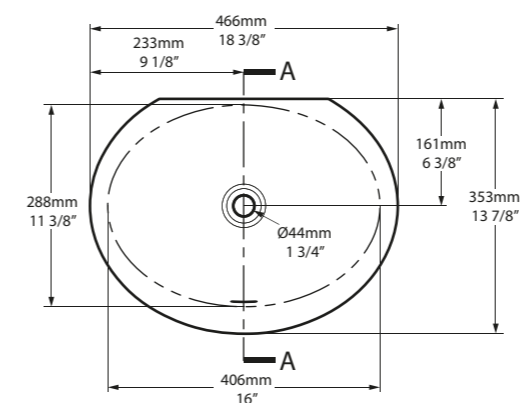

Top View

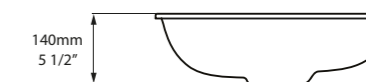

Side View



Front View

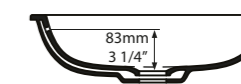

Section AA

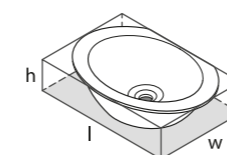
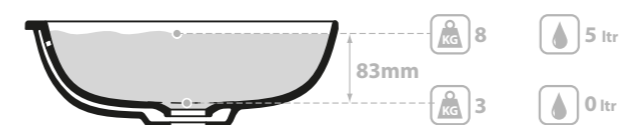

l = 466mm/18 3/8"  
w = 353mm/13 7/8"  
h = 140mm/5 1/2"

○ UB-KAA-46-IO  
3kg



QUARRYCAST™ White.  
QUARRYCAST™ Blanco.  
QUARRYCAST™ Biały.  
QUARRYCAST™ Белый.



A deep oval basin designed for undermount installation. The Kaali 46 features an internal overflow and is now available in two additional sizes - see Kaali 60 and Kaali 65. Also available in washstand format - see Metallo 61 Quartz.

Es un lavamanos profundo y con forma ovalada para una instalación encastrada sobre una encimera. El Kaali 46 incluye un sistema interno de protección antidesbordamiento y ahora está disponible en dos tamaños adicionales (consulte Kaali 60 y Kaali 65). También disponible en versión lavabo de consola con encimera (consulte Metallo 61 Quartz).

Głęboka owalna umywalka zaprojektowany do montażu w blacie Kaali 46 posiada wewnętrzny przelew i teraz jest dostępna w dwóch dodatkowych rozmiarach - zobacz Kaali 60 oraz Kaali 65. Dostępne również w wersji do montażu na strukturze - patrz: Metallo 61 Quartz.

Глубокая овальная раковина, предназначенная для встройки. Kaali 46 имеет встроенный перелив. Раковина доступна в двух других размерах - смотрите модели Kaali 60 и Kaali 65. Доступна также и в формате раковины на подстолье - см. Metallo 61 Quartz.



Kaali 48



○ UB-KAA-48-IO

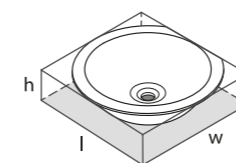
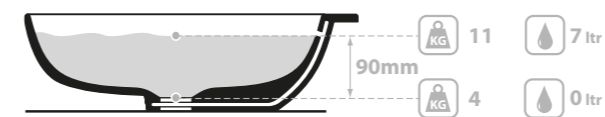
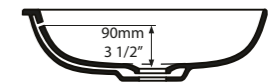
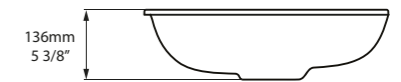
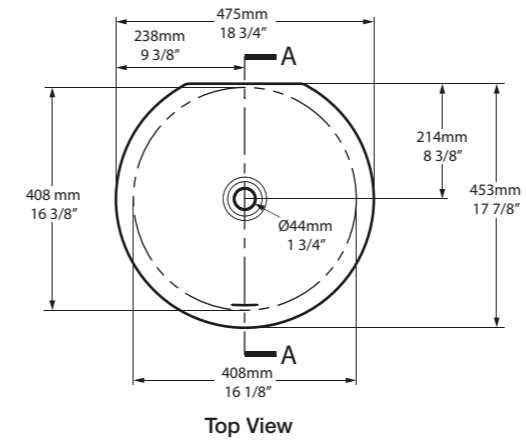

l = 475mm/18¾"  
w = 453mm/17⅞"  
h = 136mm/5⅜"

○ UB-KAA-48-IO  
4kg

Round in shape, the Kaali 48 basin is well suited to contemporary or traditional bathrooms. Like all models in the Kaali collection, it is designed for undermount applications and features an internal overflow.

Con su forma redonda, el lavamanos Kaali 48 combina a la perfección con baños tanto tradicionales como contemporáneos. Como todos los modelos de la Colección Kaali, está diseñado para una instalación encastrada e incluye un sistema de protección ante desbordamiento.

Okragły kształt, umywalka Kaali 48 doskonale pasuje do współczesnych jak i tradycyjnych łazienek. Podobnie jak wszystkie modele w kolekcji Kaali, jest zaprojektowana do montażu podblatowego i posiada wewnętrzny przelew.

Имея круглую форму, раковина Kaali 48 прекрасно подходит для ваннх комнат как в современном, так и в традиционном стилях. Как и все модели коллекции Kaali, данная модель предназначена для встройки в столешницу и имеет встроенные перелив.



QUARRYCAST™ White.  
QUARRYCAST™ Blanco.  
QUARRYCAST™ Biały.  
QUARRYCAST™ Белый.







Kaali 60



○ UB-KAA-60-IO

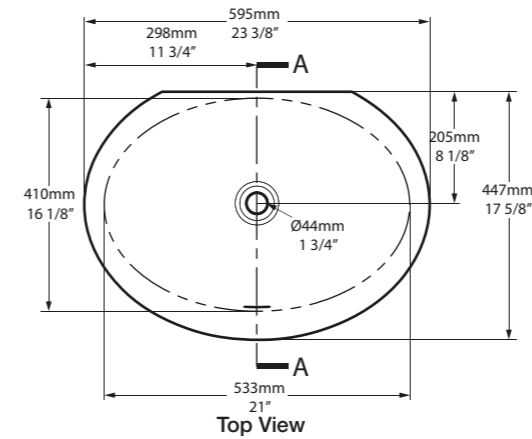

Side View

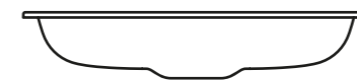

Front View

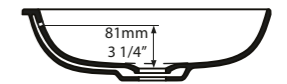

Section AA

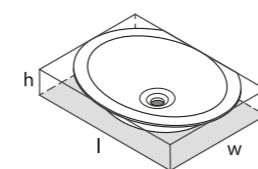
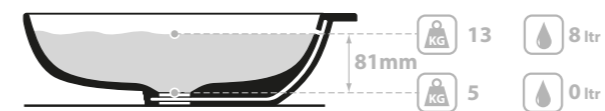

l = 595mm/23 3/8"  
w = 447mm/17 5/8"  
h = 136mm/5 3/8"

○ UB-KAA-60-IO  
5kg



Oval in shape, the Kaali 60 undermount basin follows the same design aesthetic as the Kaali 46 but is larger in size. Available in two other sizes - see the smaller Kaali 46 and the larger Kaali 65.

Con su forma ovalada, el lavamanos Kaali 60 para instalación encastrada sigue la misma estética que el Kaali 46, pero con un tamaño más grande. Disponible en otros dos tamaños - ver el Kaali 46 más pequeño y el Kaali 65 más grande.

Owalny kształt, umywalka Kaali 60 podąża za wzorem Kaali 46 lecz jest większa. Dostępna w dwóch nowych wymiarach - zobacz mniejszą Kaali 46 oraz większą Kaali 65.

Новая встраиваемая раковина Kaali 60 овальной формы имеет те же характеристики, что и раковина Kaali 46, только отличается большим размером. Доступна в двух других размерах - смотрите раковины Kaali 46 и Kaali 65.

SW  
QUARRYCAST™ White.  
QUARRYCAST™ Blanco.  
QUARRYCAST™ Biały.  
QUARRYCAST™ Белый.





Kaali 65



○ UB-KAA-65-IO

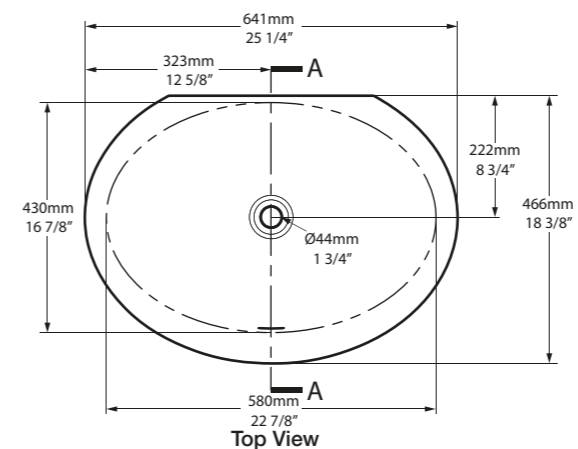

Front View

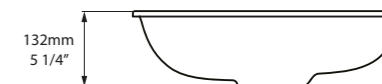

Side View

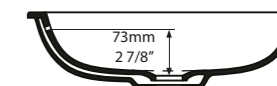

Section AA

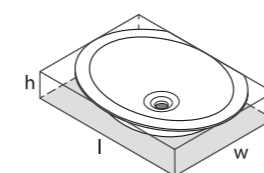
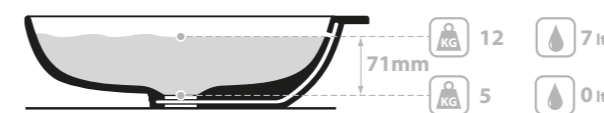

l = 641mm/25 1/4"  
w = 466mm/18 3/8"  
h = 132mm/5 1/4"

○ UB-KAA-65-IO  
5kg



SW  
QUARRYCAST™ White.  
QUARRYCAST™ Blanco.  
QUARRYCAST™ Biały.  
QUARRYCAST™ Белый.



The Kaali 65 is the most generous of our oval shaped Kaali basins and is designed for undermount installations. Features an internal overflow. Also available in two smaller sizes - see Kaali 46 and Kaali 60.

El Kaali 65 es el lavamanos de la colección más generoso en tamaño y con forma ovalada, diseñado para una instalación encastrada. Incluye un sistema de protección ante desbordamiento y también está disponible en otros dos tamaños más reducidos (ver Kaali 46 y Kaali 60).

Kaali 65 jest najbardziej obszerna spośród naszych owalnych kształtów umywalk Kaali i jest zaprojektowana do podblatowej instalacji. Posiada wewnątrz przelew. Dostępna również w dwóch mniejszych wymiarach- zobacz Kaali 46 i Kaali 60.

Встраиваемая раковина Kaali 65 является самой большой в коллекции Kaali. Имеет встроенный перелив. Доступна в двух меньших размерах - смотри Kaali 46 и Kaali 60.



# Kaldera 56

○ UB-KAL-56-IO 

**CE**  Massachusetts Code  
cUPC listing by IAPMO

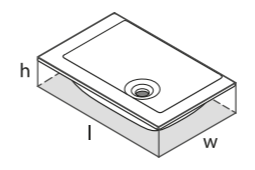
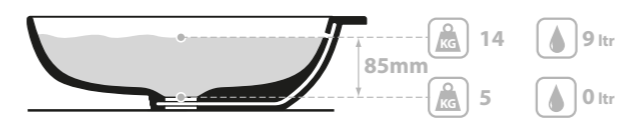
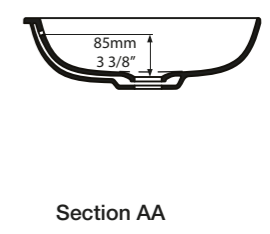
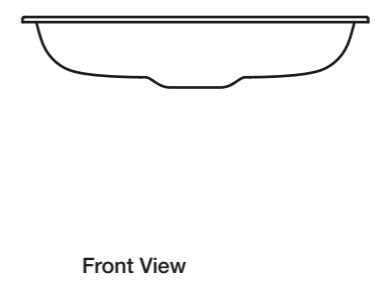
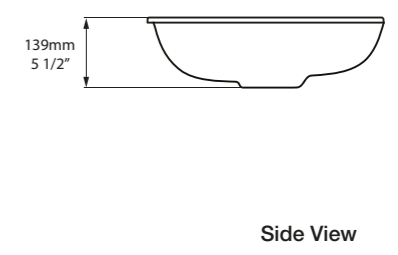
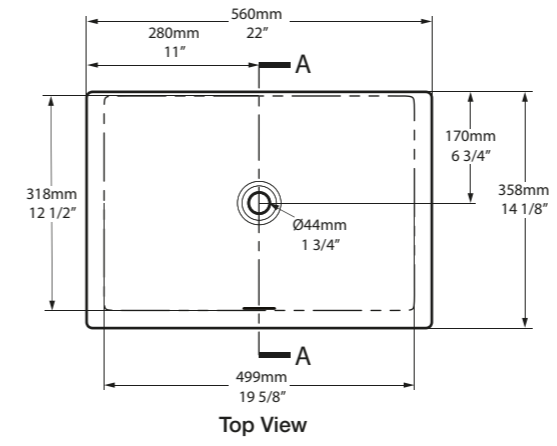

l = 560mm/22"  
w = 358mm/14 1/8"  
h = 139mm/5 1/2"

○ UB-KAL-56-IO  
5kg



The Kaldera 56 is a simple rectangular basin designed to match the Kaldera built-in bath collection. Suitable for undermount installation, the Kaldera 56 features an internal overflow and is also available in a larger size - see Kaldera 62.

El Kaldera 56 es un lavamanos sencillo con forma rectangular, diseñado para combinar con los productos de la Colección de bañeras Kaldera. Ideal para instalaciones encastradas, el Kaldera 56 incluye un sistema de protección ante desbordamiento y también está disponible en un tamaño más grande (ver Kaldera 62).

Kaldera 56 to prosta prostokątna umywalka, zaprojektowana tak, by pasowała to wanny z kolekcji Kaldera. Przystosowana do montażu podblatowego, Kaldera 56 posiada wewnątrz przelew i jest również dostępna w większym rozmiarze - zobacz Kaldera 62.

Kaldera 56 - простая прямоугольная раковина, прекрасно сочетающаяся с коллекцией встраиваемых ванн Kaldera. Раковина Kaldera 56 имеет встроенный перелив и доступна в большем размере - смотрите Kaldera 62.

**SW** QUARRYCAST™ White.  
QUARRYCAST™ Blanco.  
QUARRYCAST™ Biały.  
QUARRYCAST™ Белый.

**QC** rich in  
Volcanic  
Limestone™



# Kaldera 62

○ UB-KAL-62-IO 

CE  Massachusetts Code  
cUPC listing by IAPMO

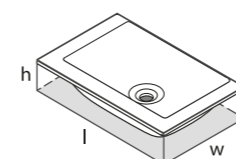
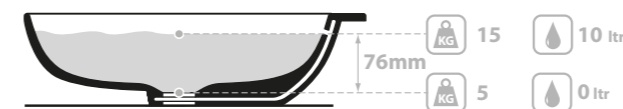
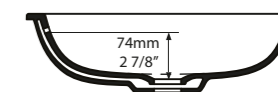
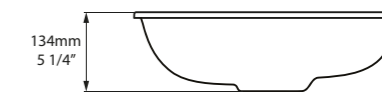
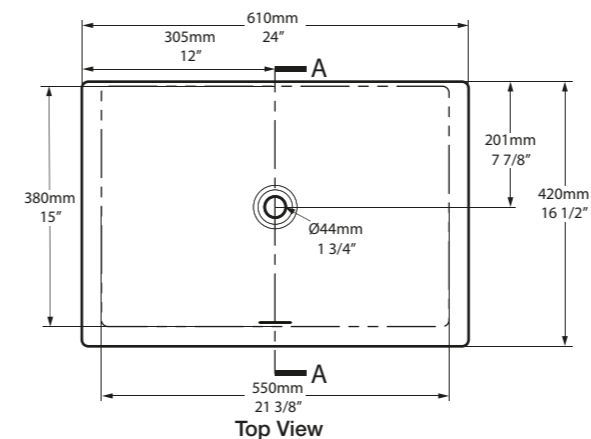

l = 610mm/24"  
w = 420mm/16 1/2"  
h = 134mm/5 1/4"

○ UB-KAL-62-IO  
5kg



SW  
QUARRYCAST™ White.  
QUARRYCAST™ Blanco.  
QUARRYCAST™ Biały.  
QUARRYCAST™ Белый.

QC rich in  
Volcanic  
Limestone™

The Kaldera 62 is the largest of the Kaldera undermount basins. Rectangular in shape, it is designed to match the Kaldera built-in bath collection but naturally complements other models. Features an internal overflow. Also available in a smaller size - see Kaldera 56.

El Kaldera 62 es el más grande de los lavamanos encastrados de la Colección Kaldera. Ofrece una forma rectangular y es ideal para combinar con la bañera encastrada de la misma colección, aunque también puede combinarse con otros modelos. Incluye un sistema de protección ante desbordamiento y también disponible en un formato más reducido (ver Kaldera 56).

Kaldera 62 jest największa umywalką podblatową z kolekcji Kaldera. Prostokątny kształt jest zaprojektowany tak, aby pasował do wanien do zabudowy z kolekcji Kaldera, ale uzupełnia również inne modele. Posiada wewnętrzny przelew. Dostępna również w mniejszym wymiarze- zobacz Kaldera 56.

Kaldera 62 является самой большой встраиваемой раковиной коллекции Kaldera. Имея прямоугольную форму, данная раковина прекрасно сочетается с встраиваемыми ваннами Kaldera, а также с ваннами других коллекций. Имеет встроенный перелив. Доступна в меньшем размере - см. Kaldera 56.



A traditional basin with subtle rim detailing that can be dropped in to a countertop of choice. Features an internal overflow. Designed by Meneghello Paoletti Associati.

Un lavamanos tradicional con sutiles detalles en el reborde. Permite su instalación sobre encimera o bien en posición de semiencastrada. Incluye asimismo una válvula de rebosadero integrada. Diseñado por Meneghello Paoletti Associati.

Tradycyjna umywalka z subtelnym wykończeniem krawędzi, montowana na blacie lub częściowo wpuszczana w blat. Zawiera wewnętrzny przelew. Zaprojektowana przez Meneghello Paoletti Associati.

Традиционная раковина с тонкими краями, которую можно установить со столешницей или с частичным углублением. Встроенный перелив. Разработано Meneghello Paoletti Associati.

# Lario 100 Solo

○ DB-LAR-N-100-IO DB-LAR-1TH-100-IO DB-LAR-3TH-100-IO 

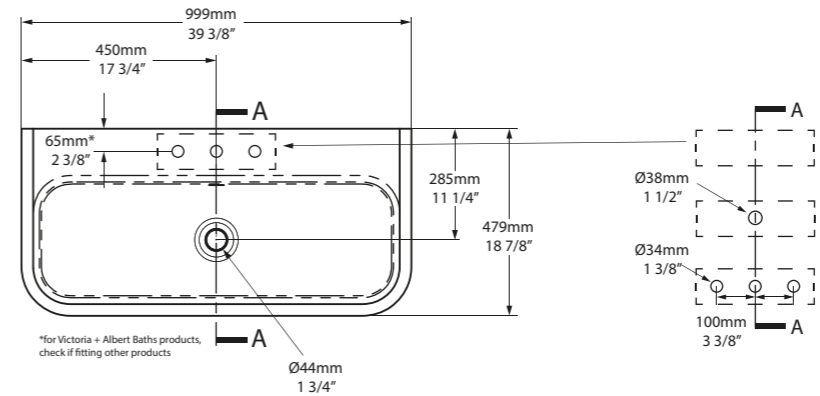

Top View



Front View



Side View

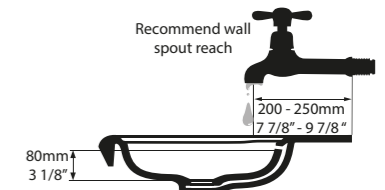

Section AA

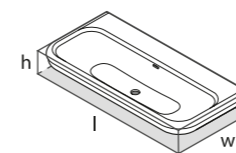

l = 999mm/39 3/8"  
w = 479mm/18 7/8"  
h = 135mm/5 3/8"

○ DB-LAR-N-100-IO  
○ DB-LAR-1TH-100-IO  
○ DB-LAR-3TH-100-IO  
18kg



SW  
QUARRYCAST™ White.  
QUARRYCAST™ Blanco.  
QUARRYCAST™ Biały.  
QUARRYCAST™ Белый.





# Mandello 114 Solo

○ DB-MAN-N-114-IO DB-MAN-1TH-114-IO DB-MAN-3TH-114-IO

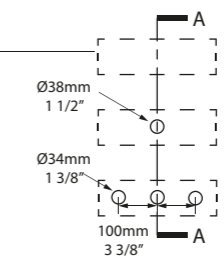
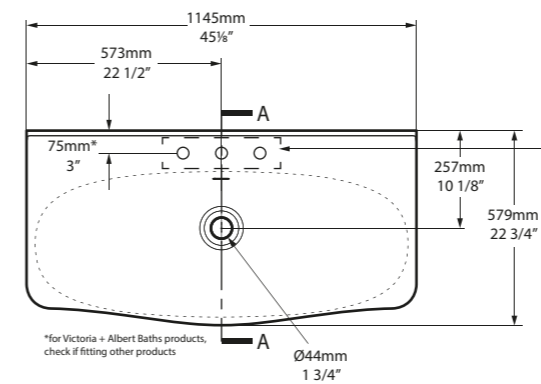

DB-MAN-N-114-IO  
DB-MAN-1TH-114-IO  
DB-MAN-3TH-114-IO

Top View

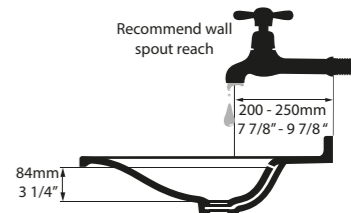

Front View

Side View

Section AA

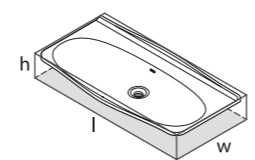
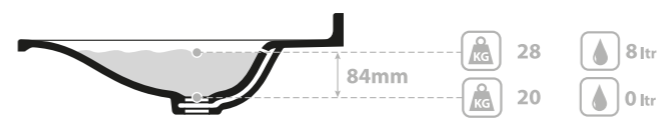

l = 1145mm/45 1/8"  
w = 579mm/22 3/4"  
h = 185mm/7 1/4"

○ DB-MAN-N-114-IO  
○ DB-MAN-1TH-114-IO  
○ DB-MAN-3TH-114-IO  
20kg



A contemporary basin with elegant lines that can be dropped in to a countertop of choice. Features an internal overflow. Designed by Meneghello Paoletti Associati.

Un lavamanos de estilo contemporáneo y con elegantes líneas que se puede colocar sobre encimera o en posición semiencastrada. Diseñado por Meneghello Paoletti Associati.

Współczesna umywalka z eleganckimi liniami, montowana na blacie lub częściowo wpuszczana w blat. Zawiera wewnętrzny przelew. Zaprojektowana przez Meneghello Paoletti Associati.

Современная раковина с элегантными линиями, которую можно установить со столешницей или с частичным углублением. Дизайн разработан Meneghello Paoletti Associati.

SW  
QUARRYCAST™ White.  
QUARRYCAST™ Blanco.  
QUARRYCAST™ Biały.  
QUARRYCAST™ Белый.





Elegant rimmed basin with internal overflow. Features a special rim design that allows undermount or drop in installation into a countertop of choice. Designed by Meneghello Paoletti Associati.

Elegante lavabo con reborde y sistema rebosadero interno. El diseño del borde especial permite montarlo semiencastrado o bajoencastre en una encimera a elegir. Diseñado por la Meneghello Paoletti Associati.

Elegancka umywalka z wbudowanym przelewem. Przystosowana do montażu w blacie. Zaprojektowana przez Meneghello Paoletti Associati.

Эlegantная раковина с бортиком и встроенным переливом. Необычный дизайн бортика позволяет установить раковину как на уровне столешницы, так и над ней. Дизайн от Meneghello Paoletti Associati.

# Pembroke 52

○ DU-PEM-52-IO 

CE  Massachusetts Code  
cUPC listing by IAPMO

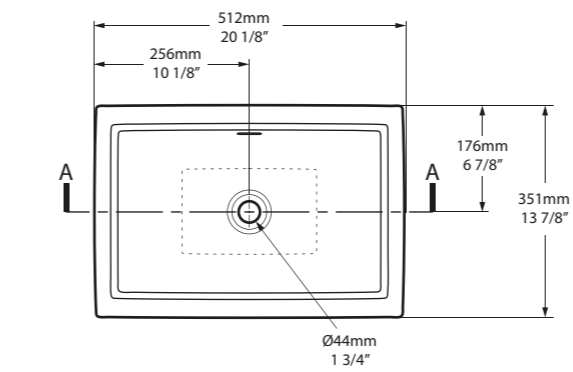

Top View

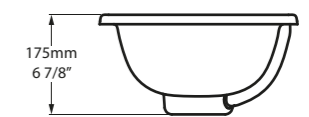

Side View

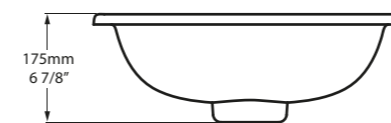

Front View

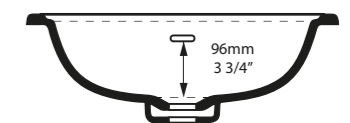
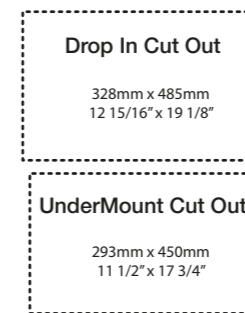

Section AA

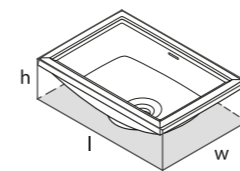
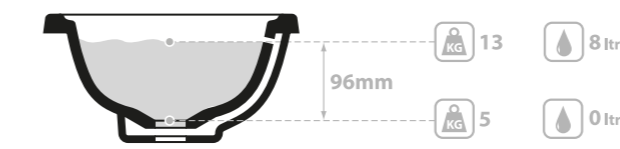

l = 512mm/20 1/8"  
w = 351mm/13 7/8"  
h = 175mm/6 7/8"  
○ DU-PEM-52-IO  
5kg



SW QUARRYCAST™ White.  
QUARRYCAST™ Blanco.  
QUARRYCAST™ Biały.  
QUARRYCAST™ Белый.

QC rich in  
Volcanic  
Limestone™



# Rossendale 91

○ DU-ROS-91-IO 

CE  Massachusetts Code  
cUPC listing by IAPMO

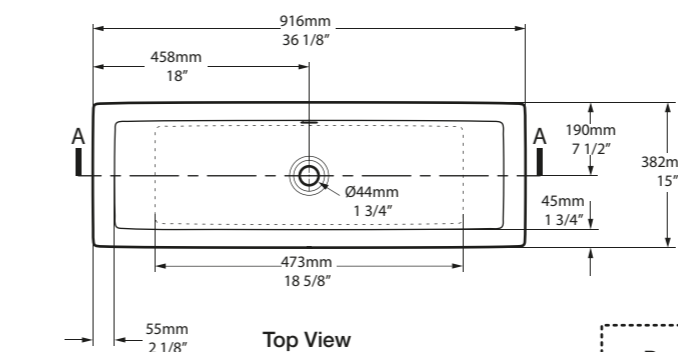

Top View



Side View

**Drop In Cut Out**

833mm x 340mm  
32 3/4" x 13 3/8"

**UnderMount Cut Out**

779mm x 274mm  
30 5/8" x 10 3/4"

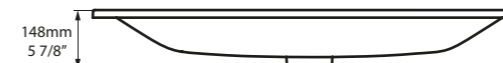

Front View

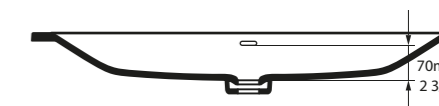

Section AA



The smallest of our Rossendale basins. A long, shallow basin that can be dropped in or undermounted. Features an internal overflow. Available in three sizes - see also Rossendale 107 and Rossendale 122.

El lavamanos más compacto de la colección Rossendale. Su forma alargada y poco profunda permite instalarlo sobre encimera o encastrado. Incluye un rebosadero integrado. Disponible en tres tamaños (consulte también los lavamanos Rossendale 107 y Rossendale 122).

Najmniejsza z naszych umywalk Rossendale. Długa, płytka umywalka, którą można wpuścić w blat lub zamontować jak podblatową. Zawiera wewnętrzny przelew. Dostępne w trzech rozmiarach - patrz także Rossendale 107 i Rossendale 122.

Наименьшая раковина из серии Rossendale. Длинная раковина с маленькой шириной. Устанавливается на столешницу или полувстраивается. Встроенный перелив. Доступна в трех размерах - см. также Rossendale 107 и Rossendale 122.

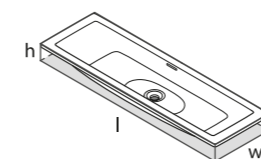

l = 916mm/36 1/8"  
w = 382mm/15"  
h = 148mm/5 7/8"

○ DU-ROS-91-IO  
9kg



SW  
QUARRYCAST™ White.  
QUARRYCAST™ Blanco.  
QUARRYCAST™ Biały.  
QUARRYCAST™ Белый.

QC rich in  
Volcanic  
Limestone™





# Rossendale 107

○ DU-ROS-107-IO 

CE  Massachusetts Code cUPC listing by IAPMO

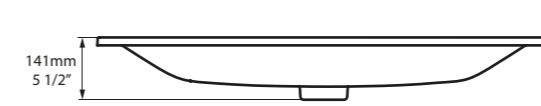
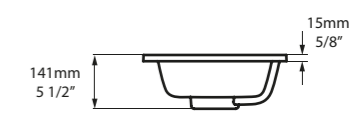
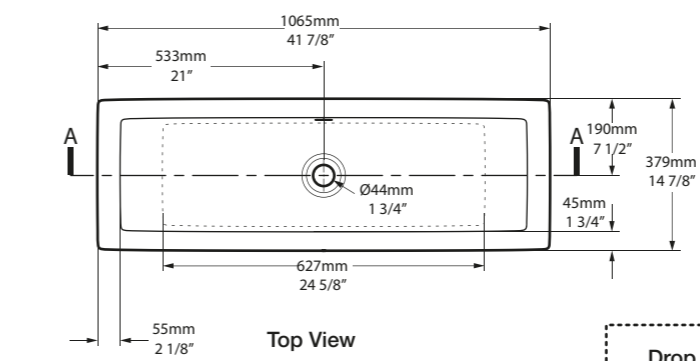

**Drop In Cut Out**  
987mm x 340mm  
38 7/8" x 13 3/8"

**UnderMount Cut Out**  
933mm x 274mm  
36 3/4" x 10 3/4"

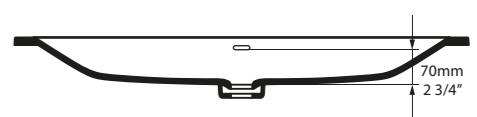

Front View

Section AA



A long, shallow basin that can be dropped in or undermounted. Features an internal overflow. Available in three sizes - see also Rossendale 91 and Rossendale 122.

Un lavamanos largo y poco profundo que se puede instalar sobre encimera o encastrado. Incluye un rebosadero integrado. Disponible en tres tamaños (consulte también los lavamanos Rossendale 91 y Rossendale 122).

Długa, płytka umywalka, którą można wpuścić w blat lub zamontować jak podblatową. Zawiera wewnętrzny przelew. Dostępne w trzech rozmiarach - patrz także Rossendale 91 i Rossendale 122.

Длинная раковина с маленькой шириной. Устанавливается на столешницу или полувстраивается. Встроенный перелив. Доступна в трех размерах - см. также Rossendale 91 и Rossendale 122.

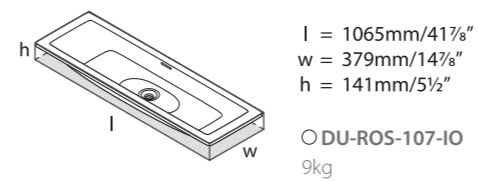
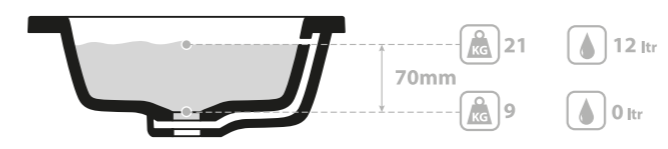

SW  
QUARRYCAST™ White.  
QUARRYCAST™ Blanco.  
QUARRYCAST™ Biały.  
QUARRYCAST™ Белый.

QC rich in Volcanic Limestone™



# Rossendale 122



○ DU-ROS-122-IO

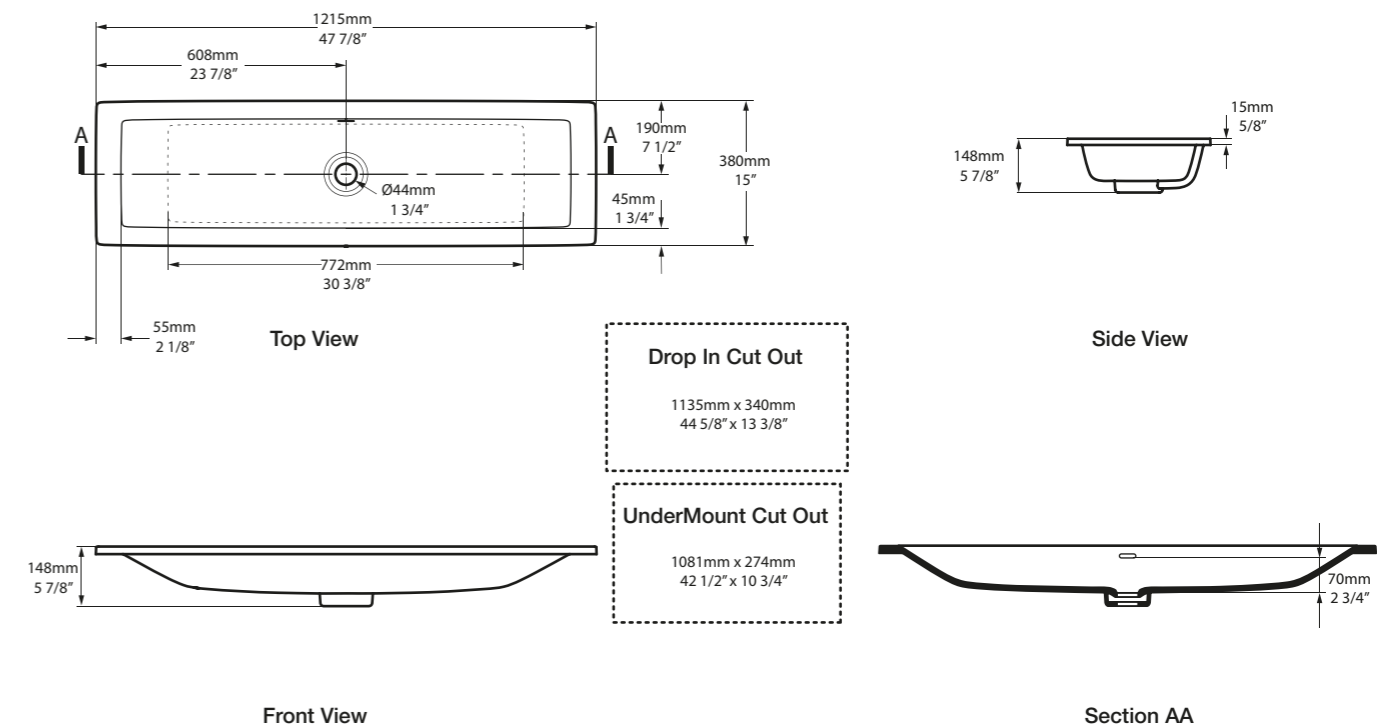

The largest of our Rossendale basins. A long, shallow basin that can be dropped in or undermounted. Features an internal overflow. Available in three sizes - see also Rossendale 91 and Rossendale 107.

Es el lavamanos más grande de la colección Rossendale. Su forma alargada y poco profunda permite instalarlo sobre encimera o encastrado. Incluye un rebosadero integrado. Disponible en tres tamaños (consulte también los lavamanos Rossendale 91 y Rossendale 107).

Największa z naszych umywalk Rossendale. Długa, płytka umywalka, którą można wpuścić w blat lub zamontować jak podblatową. Zawiera wewnętrzny przelew. Dostępne w trzech rozmiarach - patrz także Rossendale 91 i Rossendale 107.

Наибольшая раковина из серии Rossendale. Длинная раковина с маленькой шириной. Устанавливается на столешницу или полувстраивается. Встроенный перелив. Доступна в трех размерах - см. также Rossendale 91 и Rossendale 107.

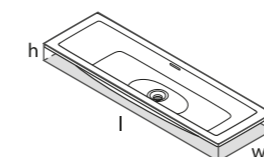
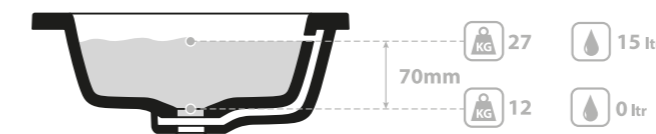

l = 1215mm/47 7/8"  
w = 380mm/15"  
h = 148mm/5 7/8"

○ DU-ROS-122-IO  
12kg



SW  
QUARRYCAST™ White.  
QUARRYCAST™ Blanco.  
QUARRYCAST™ Biały.  
QUARRYCAST™ Белый.



# Washstands

Victoria + Albert's washstands are perfectly suited for modern or traditional interiors. Choose between two styles; the Neoclassical Candella with elegantly detailed legs, or the Edwardian Metallo, which features distinctive joint details. Explore the different basin options, which include a striking Quartz top with an undermounted basin, or one of our generously proportioned Solo basins. This collection is designed by Meneghello Paoletti Associati.

Nuestros lavabos de consola combinan a la perfección con interiores de estilo moderno y tradicional. Puede elegir entre dos estilos: el neoclásico Candella con patas delicadamente torneadas, o bien el Metallo de estilo eduardiano, con detalles distintivos. Vea las diferentes opciones de lavamanos, entre las que se incluyen la magnífica encimera de cuarzo con lavamanos encastrado o bien uno de nuestros lavamanos Solo. Esta colección ha sido diseñada por Meneghello Paoletti Associati.

Roku nasze struktury pod umywalki idealnie nadają się do nowoczesnych lub tradycyjnych wnętrz. Wybierz pomiędzy dwoma stylami; Neoklasycznym Candella z delikatnie odwróconymi nogami lub Edwardiańskim Metallo, który ma charakterystyczne detale. Poznaj różne opcje umywarek, w tym efektowny blat kwarcowy z umywalką podblatową lub jedną z naszych obszernych umywarek Solo. Ta kolekcja została zaprojektowana przez Meneghello Paoletti Associati.

Наши умывальники отлично подходят для современных и традиционных интерьеров. Выберите один из двух стилей; Neoclassical Candella с деликатным изгибом ног или Edwardian Metallo, который имеет отличительные и общие детали. Обратите внимание на различные варианты, в том числе замечательную столешницу Quartz с встроенной снизу раковиной или одну из пропорциональных раковин- Solo. Дизайн разработан Meneghello Paoletti Associati.

# Mirrors

Our Anatolia mirrors perfectly complement our range of washstands.

Nuestros espejos Anatolia complementan nuestra gama de lavabos a la perfección.

Nasze lustra Anatolia doskonale uzupełniają oferowane przez nas umywalki na stelażach.

Зеркала коллекции Anatolia станут прекрасным дополнением для наших раковин.



Polished Chrome.  
Cromado Brillante.  
Polerowany Chrom.  
Полированный Хром.



Polished Chrome & White.  
Cromado Brillante & Blanco.  
Polerowany Chrom & Biały Błyszczący.  
Полированный Хром & Глянцевый Белый.



Polished Chrome & Gloss Black.  
Cromado Brillante & Negro.  
Polerowany Chrom & Czarny Połysk.  
Полированный Хром & Черный.



Polished Chrome & Biscuit.  
Cromado Brillante & Biscuit-beige.  
Polerowany Chrom & Jasnobrązowy.  
Полированный Хром & Кремовый.



Brushed Steel.  
Acero Cepillado.  
Szczotkowana Stal.  
Тертая Сталь.

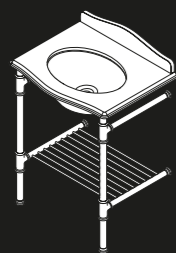

**Metallo 61 Quartz**  
610 x 494  
Page 236

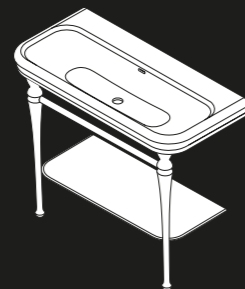

**Candella 100**  
999 x 479  
Page 228



**Metallo 100**  
999 x 479  
Page 232

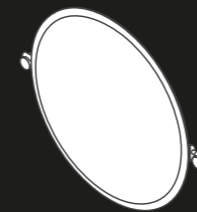

**Anatolia 55**  
638 x 550  
Page 240



**Anatolia 56**  
652 x 560  
Page 242

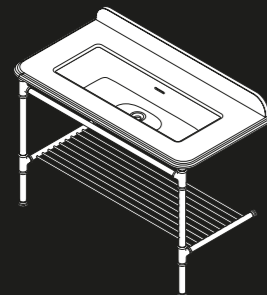

**Metallo 113 Quartz**  
1125 x 515  
Page 238

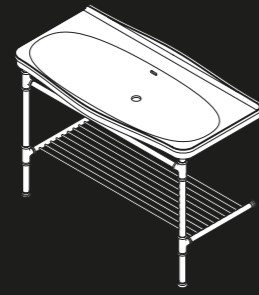

**Metallo 114**  
1145 x 579  
Page 234

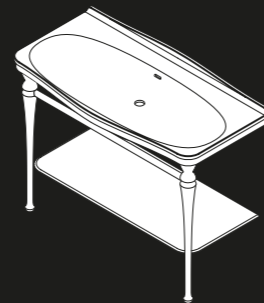

**Candella 114**  
1145 x 579  
Page 230

# Candella 100



CAN-100-N-PC CAN-100-1TH-PC CAN-100-3TH-PC

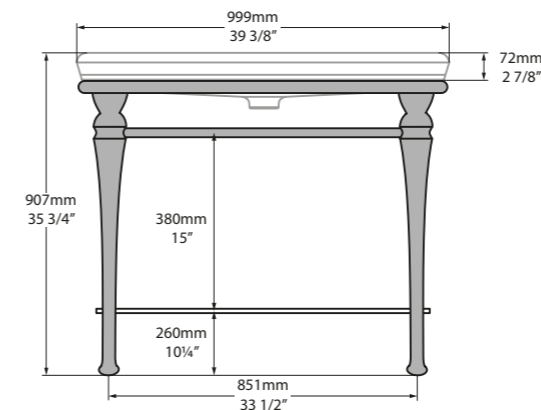

Front view

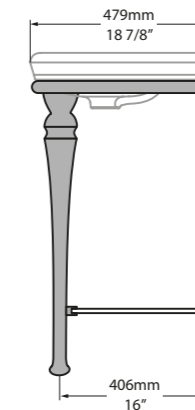

Side view

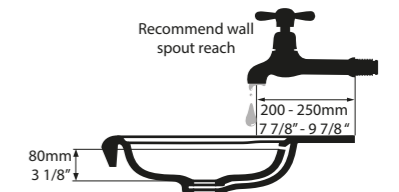

Section AA



Tap holes can be drilled by installer.  
Armaturenlöcher können leicht vom Installateur gebohrt werden.  
Les trous de robinetterie peuvent être percés par l'installateur.  
Pueden ser perforados por el instalador.  
I fori per rubinetti possono essere perforati dall'installatore.

CAN-100-N-PC

CAN-100-1TH-PC

CAN-100-3TH-PC

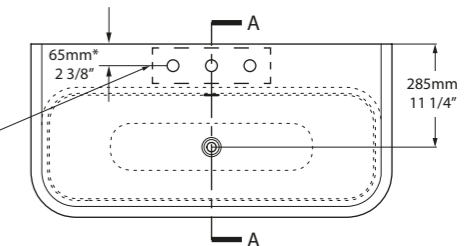
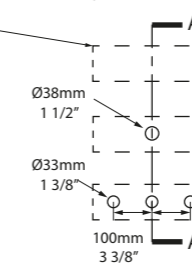

\*for Victoria + Albert Baths products, check if fitting other products.

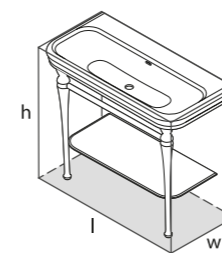

l = 999mm/39 3/8"  
w = 479mm/18 7/8"  
h = 907mm/35 3/4"

CAN-100-N-PC  
CAN-100-1TH-PC  
CAN-100-3TH-PC  
40.5kg



Polished Chrome washstand topped with a Lario 100 Solo basin.

- Option to order with or without tap holes;
- Two legs with elegantly formed details;
- Towel rail and a toughened glass shelf for storage;
- Wall anchors included.

Lavabo de consola en acabado cromado pulido con lavamanos Lario 100 Solo.

- Con posibilidad de solicitarlo con o sin orificios para la grifería;
- Dos patas con detalles elegantes;
- Soporte toallero y estante en vidrio templado para almacenaje;
- Incluye los anclajes de pared.

Srtuktura pod umywalkę polerowany chrom z umywalką Lario 100 Solo.

- Opcja zamówienia z otworem na baterię lub bez;
- Dwie mosiężne nogi z eleganckimi detalami;
- Wieszak na ręcznik i szklana półka do przechowywania;
- Ścienne mocowania w zestawie.

Металлическая хромированная консоль с раковиной Lario 100 Solo.

- Возможно заказывать с или без отверстиями под смеситель;
- Две ножки с элегантными формами;
- Полотенцедержатель и стеклянная полка;
- Настенные крепления включены.

# Candella 114



CAN-114-N-PC CAN-114-1TH-PC CAN-114-3TH-PC

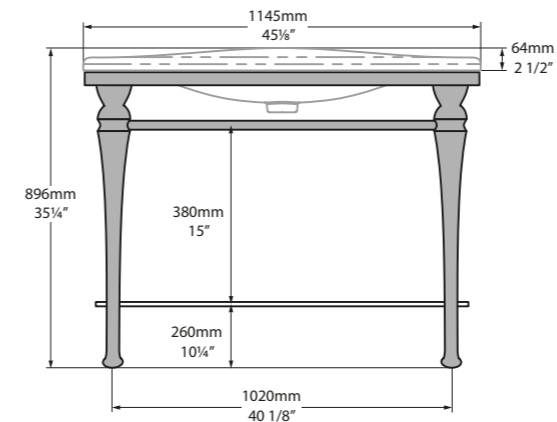

Front view

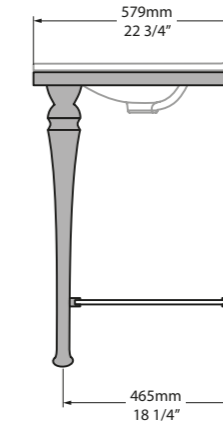

Side view

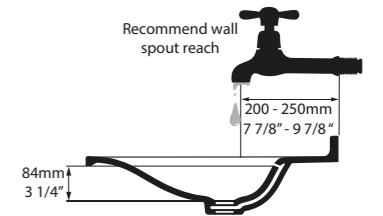

Section AA



Tap holes can be drilled by installer  
Armaturenlöcher können leicht vom Installateur gebohrt werden  
Les trous de robinetterie peuvent être percés par l'installateur  
Pueden ser perforados por el instalador  
I fori per rubinetti possono essere perforati dall'installatore

CAN-114-N-PC

CAN-114-1TH-PC

CAN-114-3TH-PC

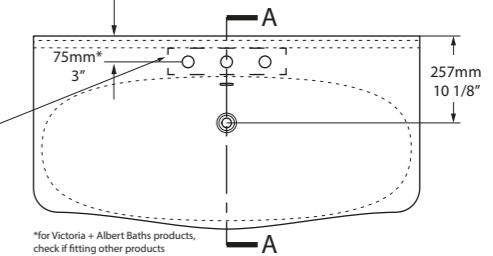
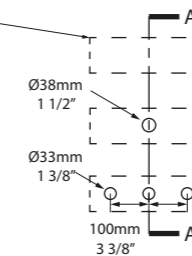

\*for Victoria + Albert Baths products, check if fitting other products

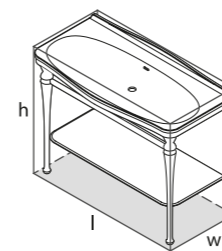

L = 1145mm/45 1/8"  
W = 579mm/22 3/4"  
H = 896mm/35 1/4"

CAN-114-N-PC  
CAN-114-1TH-PC  
CAN-114-3TH-PC  
42.5kg



Polished Chrome washstand topped with a Mandello 114 Solo basin.

- Option to order with or without tap holes;
- Two legs with elegantly formed details;
- Towel rail and a toughened glass shelf for storage;
- Wall anchors included.

Lavabo de consola en acabado cromado pulido con lavamanos Mandello 114 Solo.

- Con posibilidad de solicitarlo con o sin orificios para la grifería;
- Dos patas con detalles elegantes;
- Soporte toallero y estante en vidrio templado para almacenaje;
- Incluye los anclajes de pared.

Srtuktura pod umywalkę polerowany chrom z umywalką Mandello 114 Solo.

- Opcja zamówienia z otworem na baterię lub bez;
- Dwie nogi z eleganckimi detalami;
- Wieszak na ręcznik i szklana półka do przechowywania;
- Ścienne mocowania w zestawie.

Металлическая хромированная консоль с раковиной Mandello 114 Solo.

- Возможно заказывать с или без отверстиями под смеситель;
- Две ножки с элегантными формами;
- Полотенцедержатель и стеклянная полка;
- Крепление к стене в комплекте.



# Metallo 100

MET-100-N-PC MET-100-1TH-PC MET-100-3TH-PC

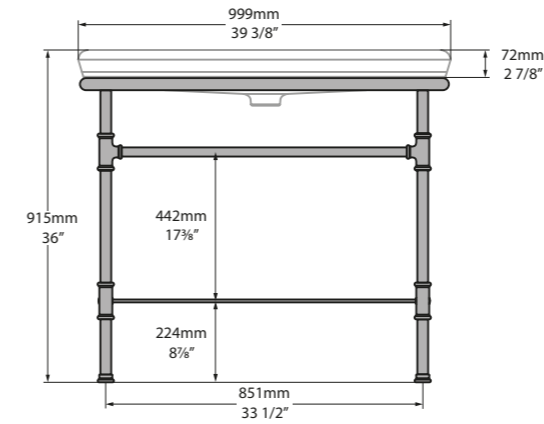

Front view

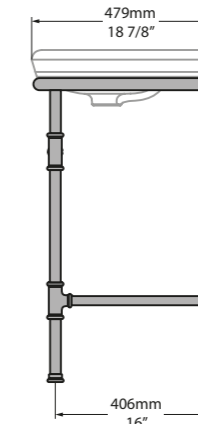

Side view

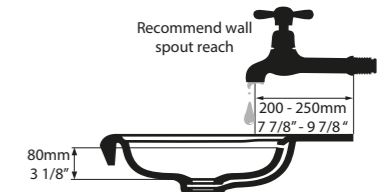

Section AA



Tap holes can be drilled by installer  
 Armaturenlöcher können leicht vom Installateur gebohrt werden  
 Les trous de robinetterie peuvent être percés par l'installateur  
 Pueden ser perforados por el instalador  
 I fori per rubinetti possono essere perforati dall'installatore

MET-100-N-PC  
 MET-100-1TH-PC  
 MET-100-3TH-PC

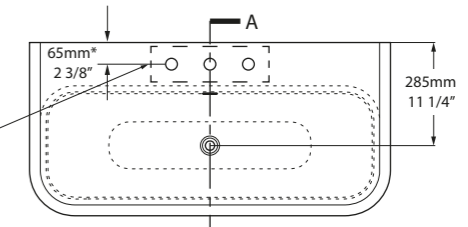
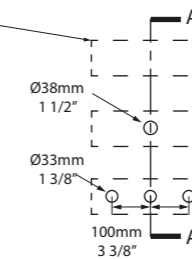

\*for Victoria + Albert Baths products, check if fitting other products

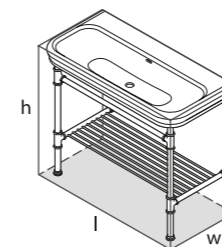

l = 999mm/39 3/8"  
 w = 479mm/18 7/8"  
 h = 915mm/36"

MET-100-N-xx-IO  
 MET-100-1TH-xx-IO  
 MET-100-3TH-xx-IO  
 33kg



Polished Chrome washstand topped with a Lario 100 Solo basin.

- Option to order with or without tap holes;
- Two legs with distinctive tee joint detailing;
- Towel rail and rack for storage;
- Wall anchors included.

Lavabo de consola en acabado cromado pulido con lavamanos Lario 100 Solo.

- Con posibilidad de solicitarlo con o sin orificios para la grifería;
- Incluye dos patas con los clásicos detalles en las uniones;
- Soporte toallero y estante para almacenaje;
- Incluye los anclajes de pared.

Struktura pod umywalkę polerowany chrom z umywalką Lario 100 Solo.

- Opcja zamówienia z otworem na baterię lub bez;
- Dwie nogi z charakterystycznymi detalami;
- Wieszak na ręcznik i półka do przechowywania;
- Ścienne mocowania w zestawie.

Металлическая хромированная консоль с раковиной Lario 100 Solo.

- Возможно заказывать с или без отверстиями под смеситель;
- Две ноги с характерной детализацией тройника;
- Полотенцедержатель и решетка;
- Крепление к стене в комплекте.



MET-114-N-PC MET-114-1TH-PC MET-114-3TH-PC

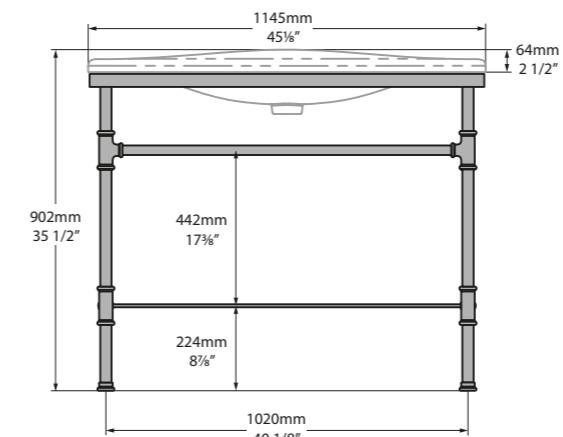

Front view

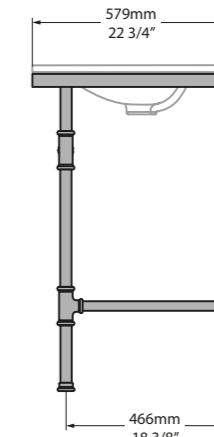

Side view

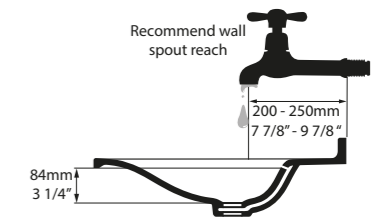

Section AA



Tap holes can be drilled by installer  
 Armaturenlöcher können leicht vom Installateur gebohrt werden  
 Les trous de robinetterie peuvent être percés par l'installateur  
 Pueden ser perforados por el instalador  
 I fori per rubinetti possono essere perforati dall'installatore

MET-114-N-PC

MET-114-1TH-PC

MET-114-3TH-PC

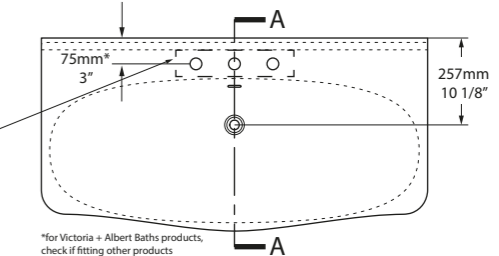
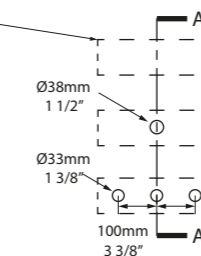

\*for Victoria + Albert Baths products, check if fitting other products

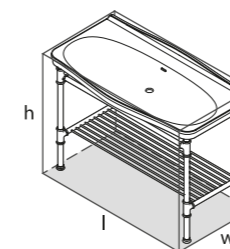

l = 1145mm/45 1/8"  
 w = 579mm/22 3/4"  
 h = 902mm/35 1/2"

MET-114-N-PC  
 MET-114-1TH-PC  
 MET-114-3TH-PC  
 35kg



Polished Chrome washstand topped with a Mandello 114 Solo basin.

- Option to order with or without tap holes;
- Two legs with distinctive tee joint detailing;
- Towel rail and rack for storage;
- Wall anchors included.

Lavabo de consola en acabado cromado pulido con lavamanos Mandello 114 Solo.

- Con posibilidad de solicitarlo con o sin orificios para la grifería;
- Incluye dos patas con los clásicos detalles en las uniones;
- Soporte toallero y estante para almacenaje;
- Incluye los anclajes de pared.

Struktura pod umywalkę polerowany chrom z umywalką Mandello 114 Solo.

- Opcja zamówienia z otworem na baterię lub bez;
- Dwie nogi z charakterystycznymi detalami;
- Wieszak na ręcznik i półka do przechowywania;
- Ścienne mocowania w zestawie.

Металлическая хромированная консоль с раковиной Mandello 114 Solo.

- Возможно заказывать с или без отверстиями под смеситель;
- Две ноги с характерной детализацией тройника;
- Полотенцедержатель и решетка;
- Крепление к стене в комплекте.



MET-61-Qxx-N-PC MET-61-Qxx-1TH-PC MET-61-Qxx-3TH-PC



Massachusetts Code Pending  
cUPC listing by IAPMO Pending

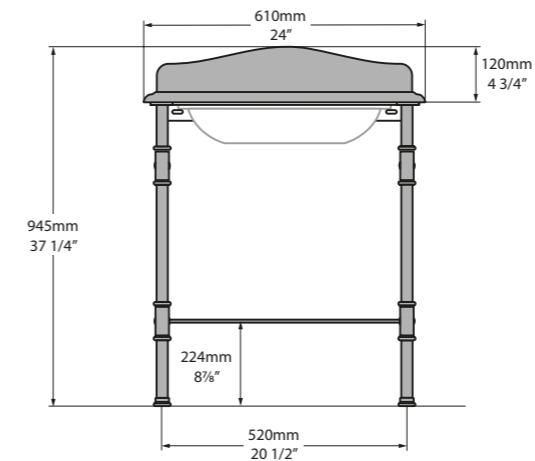

Front view

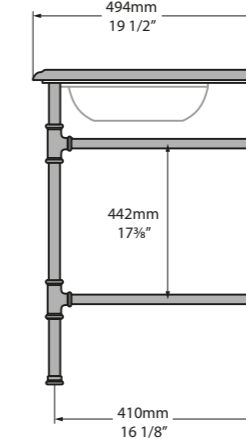

Side view

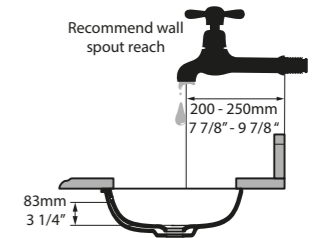

Section AA



Tap holes can be drilled by installer  
Armaturenlöcher können leicht vom Installateur gebohrt werden  
Les trous de robinetterie peuvent être percés par l'installateur  
Pueden ser perforados por el instalador  
I fori per rubinetti possono essere perforati dall'installatore

MET-61-Qxx-N-PC

MET-61-Qxx-1TH-PC

MET-61-Qxx-3TH-PC

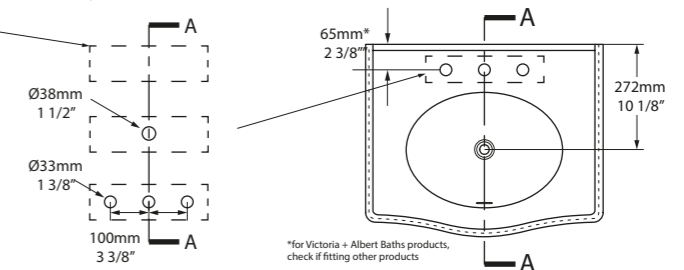

\*for Victoria + Albert Baths products,  
check if fitting other products

Quartz-topped washstand with an undermounted Kaali 46 basin.

- Choice of White, Black or Biscuit Quartz top;
- Removable upstand in same material finish;
- Option to order with or without tap holes;
- Two Polished Chrome legs with distinctive tee joint detailing;
- Towel rail and rack for storage;
- Wall anchors included.

Lavabo de consola con encimera de Quartz y lavamanos encastrado Kaali 46.

- Encimera en Quartz de color Blanco, Negro o Biscuit-beige;
- Soporte desmontable en el mismo material y acabado;
- Con posibilidad de solicitarlo con o sin orificios para la grifería;
- Incluye dos patas cromadas con los clásicos detalles en las uniones;
- Soporte toallero y estante para almacenaje;
- Incluye los anclajes de pared.

Struktura z kwarcowym blatem z umywką podblatową Kaali 46.

- Wybór kwarcowego blatu, biały, czarny lub piaskowy;
- Wymienna podstawa w tym samym wykończeniu;
- Opcja zamówienia z otworem na baterię lub bez;
- Dwie nogi w wykończeniu polerowany chrom z charakterystycznymi detalami;
- Wieszak na ręcznik i półka do przechowywania;
- Ścienne mocowania w zestawie.

Консоль со столешницей Quartz и встроенной с низу раковины Kaali 46.

- Выбор белого, черного или бисквитного Quartz поверхности;
- Съемный бортик в том же материале;
- Возможно заказывать с или без отверстиями под смеситель;
- Две полированные хромированные ножки с характерной детализацией тройника;
- Полотенцедержатель и решетка;
- Крепление к стене в комплекте.

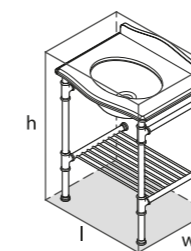

l = 610mm/24"  
w = 494mm/19 1/2"  
h = 945mm/37 1/4"

MET-61-Qxx-N-PC  
MET-61-Qxx-1TH-PC  
MET-61-Qxx-3TH-PC  
31kg





# Metallo 113 Quartz

MET-113-Qxx-N-PC MET-113-Qxx-1TH-PC MET-113-Qxx-3TH-PC

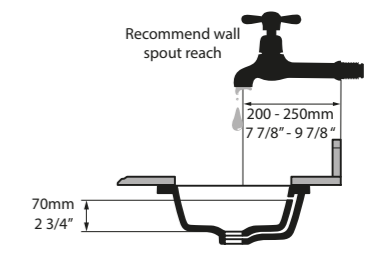
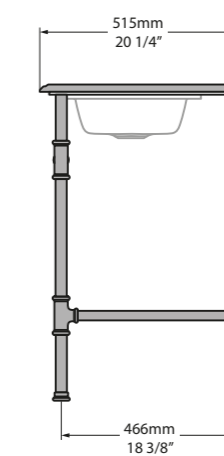
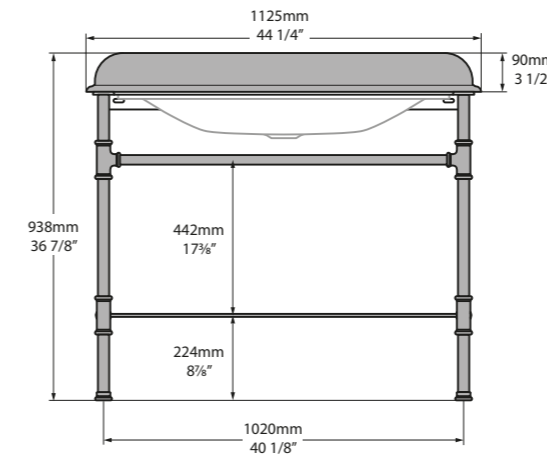

Front view

Side view

Section AA

Tap holes can be drilled by installer  
 Armaturenlöcher können leicht vom Installateur gebohrt werden  
 Les trous de robinetterie peuvent être percés par l'installateur  
 Pueden ser perforados por el instalador  
 I fori per rubinetti possono essere perforati dall'installatore

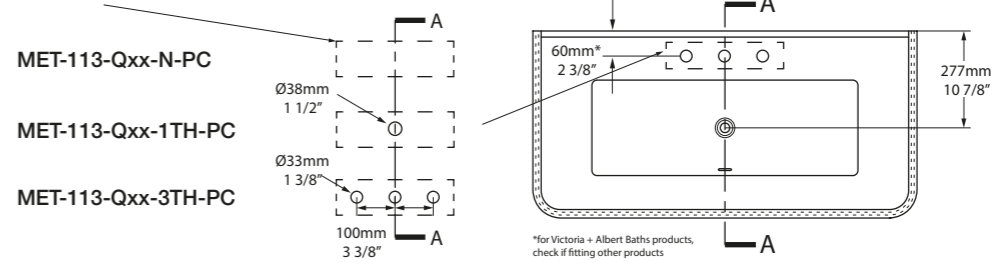

\*for Victoria + Albert Baths products, check if fitting other products



Quartz-topped washstand with an undermounted Rossendale 91 basin.

- Choice of White, Black or Biscuit Quartz top;
- Removable upstand in same material finish;
- Option to order with or without tap holes;
- Two Polished Chrome legs with distinctive tee joint detailing;
- Towel rail and rack for storage;
- Wall anchors included.

Lavabo de consola con encimera de Quartz y lavamanos encastrado Rossendale 91.

- Encimera en Quartz de color Blanco, Negro o Biscuit-beige;
- Soporte desmontable en el mismo material y acabado;
- Con posibilidad de solicitarlo con o sin orificios para la grifería;
- Incluye dos patas cromadas con los clásicos detalles en las uniones;
- Soporte toallero y estante para almacenaje;
- Incluye los anclajes de pared.

Struktura z kwarcowym blatem z umywką podblatową Rossendale 91.

- Wybór kwarcowego blatu, biały, czarny lub piaskowy;
- Wymienna podstawa w tym samym wykończeniu;
- Opcja zamówienia z otworem na baterię lub bez;
- Dwie nogi w wykończeniu polerowany chrom z charakterystycznymi detalami;
- Wieszak na ręcznik i półka do przechowywania;
- Ścienne mocowania w zestawie.

Консоль со столешницей Quartz и встроенной с низу раковины Rossendale 91.

- Выбор белого, черного или бисквитного Quartz поверхности;
- Съемный бортик в том же материале;
- Возможно заказывать с или без отверстиями под смеситель;
- Две ноги с характерной детализацией тройника;
- Полотенцедержатель и решетка;
- Крепление к стене в комплекте.

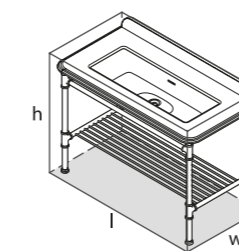

l = 1125mm/44 1/4"  
 w = 515mm/20 1/4"  
 h = 938mm/36 7/8"

MET-113-Qxx-N-PC  
 MET-113-Qxx-1TH-PC  
 MET-113-Qxx-3TH-PC  
 45kg





MR-ANA-55-xx

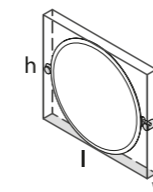
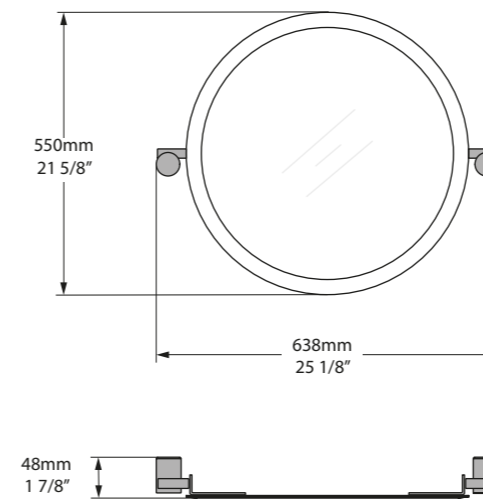

l = 638mm/25 1/8"  
w = 48mm/1 7/8"  
h = 550mm/21 5/8"

MR-ANA-55-xx  
3kg



Round wall mirror with pivoting exposed brackets. Available in a Polished Chrome or Brushed Steel finish.

Espejo de forma redondo para pared con soportes expuestos pivotantes. Disponible en acabado Cromado Pulido o en Acero Inoxidable.

Owalne lustro ścienne z odsłoniętymi wspornikami. Dostępne w wykończeniu polerowany chrom lub stal nierdzewna.

Круглое, настенное зеркало с поворотными кронштейнами. Доступны в цвете полированный хром или нержавеющая сталь.



Square wall mirror with pivoting exposed brackets. Available in a Polished Chrome or Brushed Steel finish.

Espejo de forma cuadrado de pared con soportes expuestos pivotantes. Disponible en acabado Cromado Pulido o en Acero Inoxidable.

Prostokątne lustro ściennie z odsłoniętymi wspornikami. Dostępne w wykończeniu polerowany chromu lub stal nierdzewna.

Квадратное зеркало с поворотными кронштейнами. Доступны в цвете полированный хром или нержавеющей сталь.

MR-ANA-56-xx

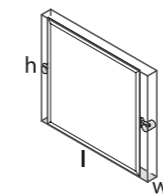
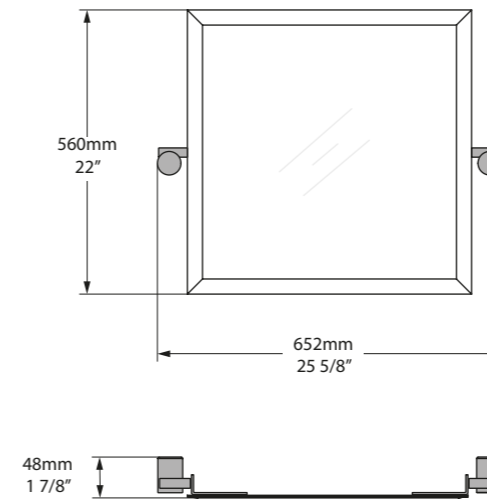

l = 652mm/25 5/8"  
w = 48mm/1 7/8"  
h = 560mm/22"

MR-ANA-56-xx  
4kg



# Waste kits

Whether you're searching for bath drains, basin drains or bottle traps, we have a number of options to meet your installation needs. Choose from a variety of finishes to create a seamless look in your bathroom.

Tanto si busca sistemas de drenaje para bañeras, para lavamanos o sifones, disponemos de numerosas opciones para cumplir con las necesidades de su instalación. Puede elegir entre una variedad de acabados para crear un diseño inmejorable para su baño.

Niezależnie od tego czy poszukujecie odpływu do wanny, umywalki lub innych syfonów, mamy wiele opcji, aby sprostać oczekiwaniom. Duży wybór wykończeń pozwala stworzyć spójny wygląd w łazience.

Ищите ли Вы слив для ванны или раковины или же сифон, у нас есть множество опций, которые отвечают Вашим требованиям. Выбирайте из множества цветов отделки для создания Вашей ванной комнаты в едином стиле.



Polished Chrome.  
Cromado Brillante.  
Polerowany Chrom.  
Полированный Хром.



Polished Brass.  
Latón Pulido.  
Polerowany Mosaładz.  
Полированная Медь.



Brushed Nickel.  
Níquel Satinado.  
Szczotkowany Nikiel.  
Матовый Никель.



Polished Nickel.  
Níquel Brillante.  
Polerowany Nikiel.  
Полированный Никель.



White Metal.  
Metal Blanco.  
Metalowe Białe.  
Металлический Белый.



Matt White.  
Matt Blanco.  
Mat Białe.  
Белый Белый.



Black.  
Negro.  
Czarny.  
Черный.



QUARRYCAST® White.  
QUARRYCAST® Blanco.  
QUARRYCAST® Biały.  
QUARRYCAST® Белый.



QUARRYCAST™ White.  
QUARRYCAST™ Blanco.  
QUARRYCAST™ Biały.  
QUARRYCAST™ Белый.



## BASIN WASTES



Kit 24  
Page 246



Kit 25  
Page 247

## BASIN BOTTLE TRAP



Kit 22  
Page 248



Kit 122  
Page 249

Basin wastes / Desagües lavabo / Zestawy odpływowe do umywalek / Сливы для раковин.

Basin bottle trap / Sifón lavabos / Syfony umywalkowe / Сифоны.

## BATH WASTES



Kit 12  
Page 250



Kit 17  
Page 251



Kit 30  
Page 252



Kit 31  
Page 253



Kit 36  
Page 254



Kit 40  
Page 254



Kit 60  
Page 256



Kit 61  
Page 257

For installation with overflow  
IntelliDrain

✓

✓

✓

✓

✓

✓

✓

Bath wastes / Desagües bañera / Zestawy odpływowe do wanien / Сливы для ванн.  
For installation with overflow / Con agujero rebosadero / Z otworem przelewowym / С переливом.



**Kit 24**

Universal basin drain with captive flip plug and free flow insert.

Válvula de desagüe universal con tapón giratorio y opción sin cerradura.

Uniwersalny korek do umywalki typu captive flip.

Универсальный слив для раковины с заглушкой и вставкой для безнапорного спуска.

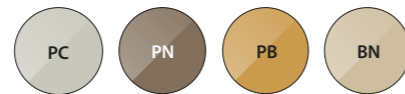

**K-24-xx**

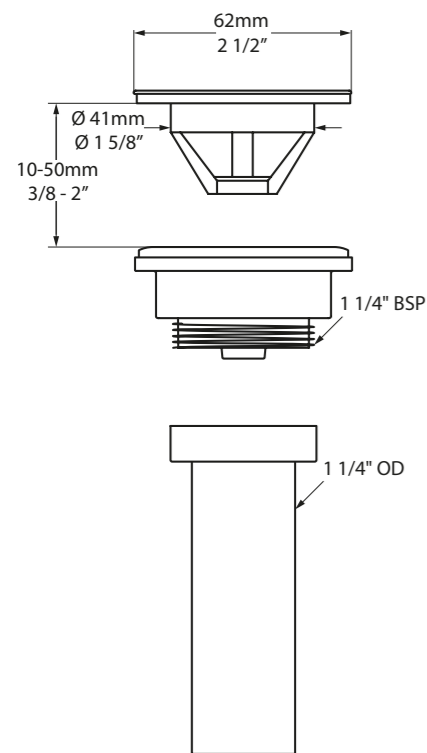

**Kit 25**

Universal basin drain with 'push control' plug.

Válvula de desagüe universal con click clack.

Uniwersalny korek do umywalki typu klik klak.

Универсальный слив для раковины с механической заглушкой.



**K-25-xx**

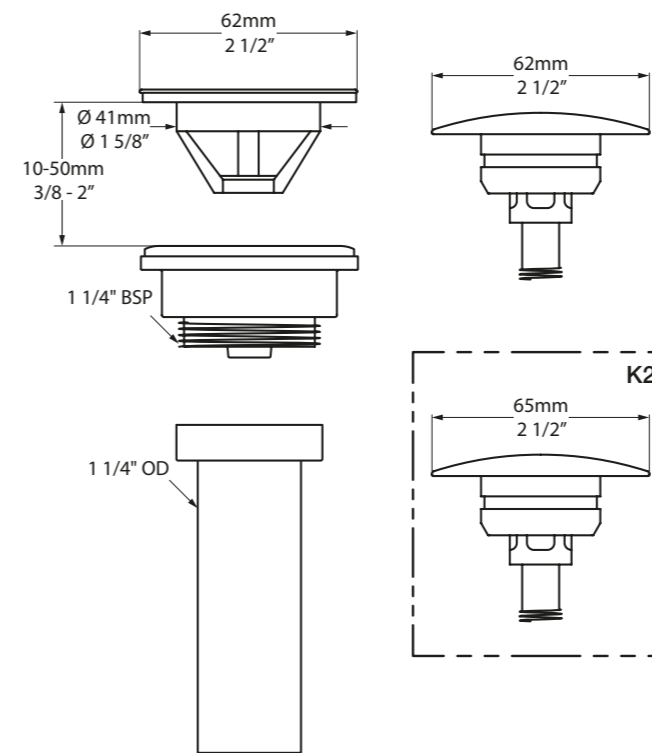





**Kit 12**

Universal waste kit for baths without an overflow hole. Flush fitting 'captive' plug.

Vaciador universal para bañeras sin agujero rebosadero preperforado. Tapón de desagüe giratorio.

Specjalny zestaw odpływowy do wanien. Wanny współczesne bez przedwierconego otworu przelewowego.

Специальный комплект для слива. Для ванн Modern без предварительно выполненных отверстий для перелива.



**Kit 17**

Special bath waste kit. For baths without a pre-drilled overflow. Overflow hole can be drilled on site by your installer, or by the factory at an extra charge.

Vaciador especial para bañera. Para bañeras sin agujero rebosadero pre-taladrado. El instalador puede hacer este agujero in situ o puede solicitarlo desde fabrica con un cargo adicional.

Specjalny zestaw odpływowy do wanien bez przedwierconego otworu przelewowego. Otwór może być wykonany przez instalatora lub przez fabrykę za dodatkową opłatą.

Специальный комплект для слива. Для ванн без предварительно выполненных отверстий для перелива.

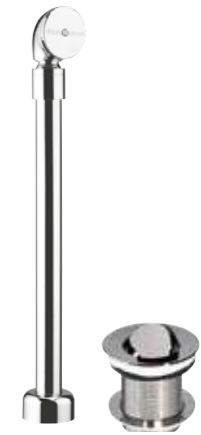

K-12-xx

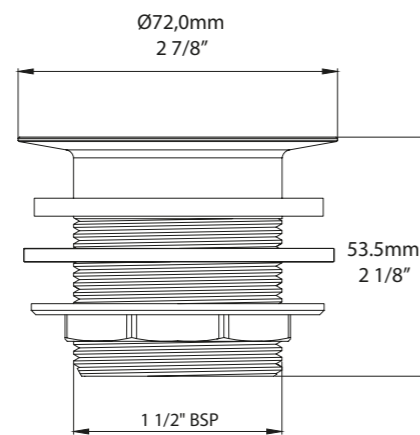

K-17-xx

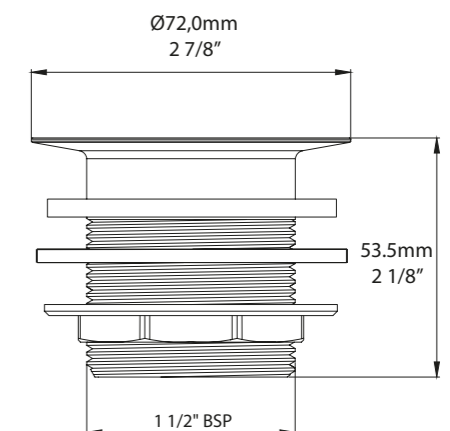
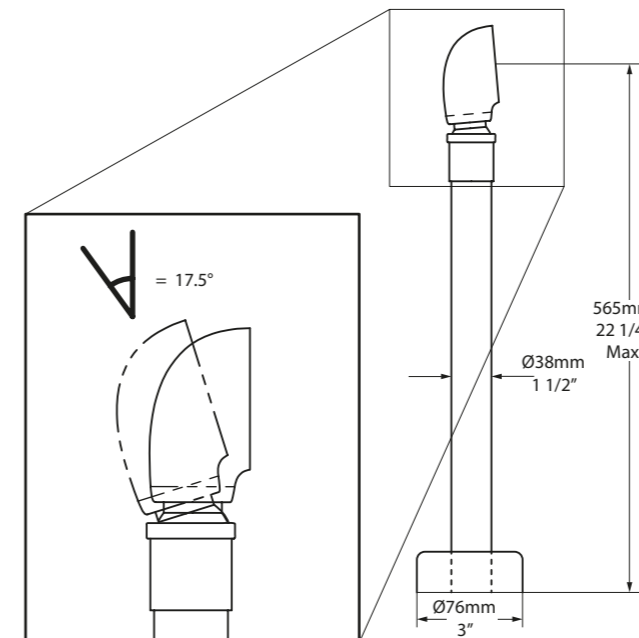



**Kit 30**

Modern 'push control' plug waste kit for baths with an overflow hole.

Vaciador moderno con válvula de clic clac para bañeras con agujero rebosadero.

Nowoczesny 'push control' odpływ dla wanien z przelewem.

Современный слив для ванн «с контролем нажатием», с отверстием для перелива.

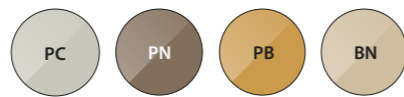

**K-30-xx**

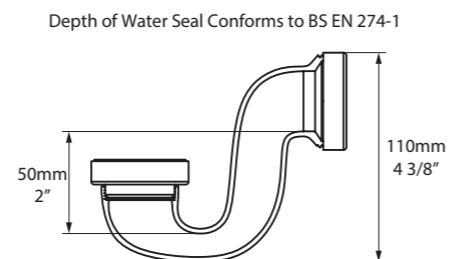
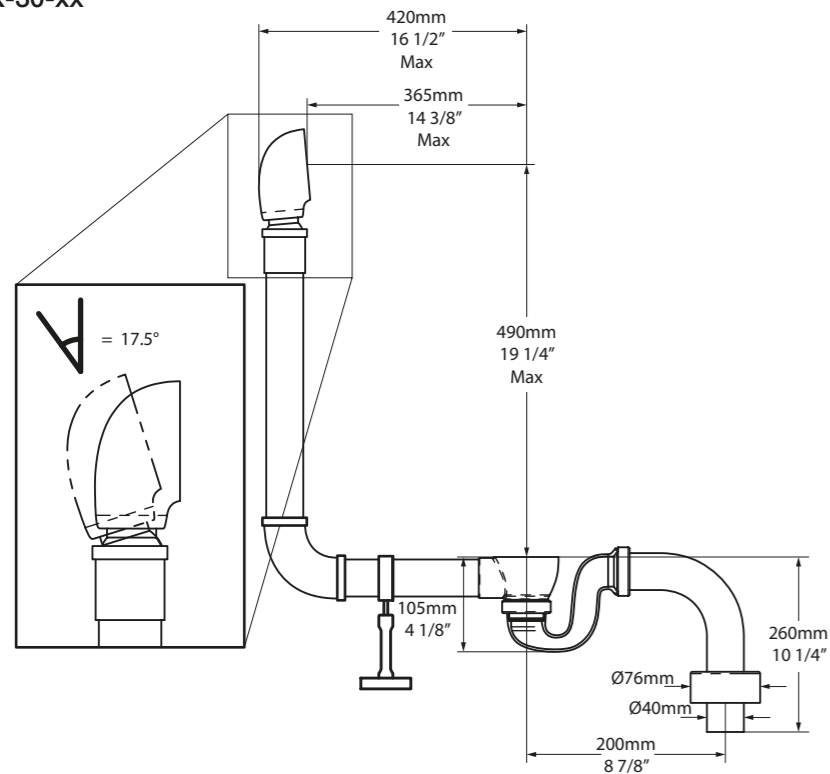

**Kit 31**

Traditional 'plug & chain' waste kit for baths with an overflow hole.

Vaciador tradicional con tapón y cadena para bañeras con agujero rebosadero.

Uniwersalny zestaw odpływowy do wanien z przelewem. Tradycyjny korek i łańcuch.

Классический слив с заглушкой и цепочкой для ванн с переливом, с отверстием для перелива.

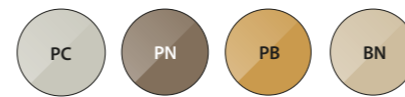

**K-31-xx**

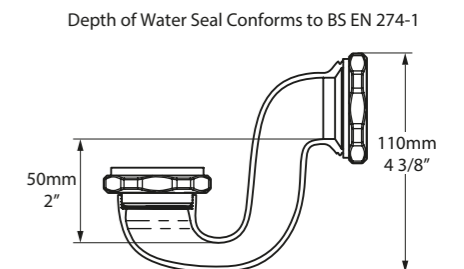
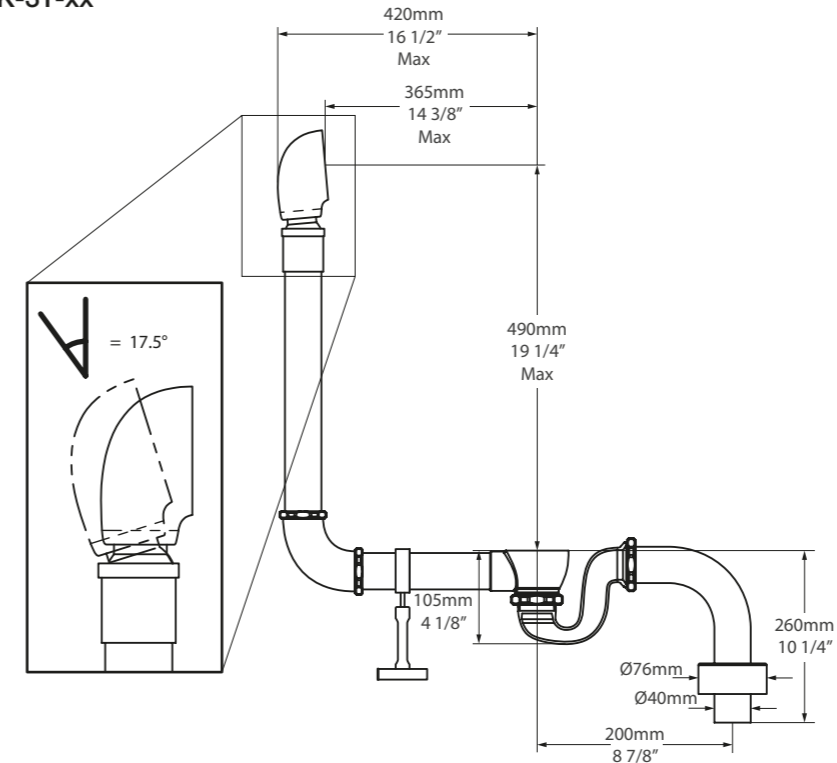



## IntelliDrain

Our Kit 36 and Kit 40 "IntelliDrain" work just like a normal 'click-clack' waste; however, if the maximum safe depth of water is reached (circa 36cm for the Kit 36 and 40cm for the Kit 40) then patented technology within the unit triggers the plug to open, helping to avoid a flood. Once the tap is turned off, the IntelliDrain allows the bath to empty to approximately 26cm (30cm for the Kit 40) and then automatically reseals, allowing the bather to enjoy a deep soak. Perfect for hotel applications or homes with children.

Nuestros Kits 36 y Kit 40 con sistema de vaciado inteligente funcionan como un sistema de desagüe estándar de tipo "clic-clac". No obstante, si se alcanza el límite máximo de llenado (ca. 14" para el Kit 36 y ca. 15¾" para el Kit 40), esta tecnología patentada que está integrada en la unidad se activa y abre el cierre para evitar desbordamientos. Una vez se apagado el grifo, el sistema inteligente va vaciando la bañera hasta situar el nivel de agua en ca 10¼" (ca 11¾" para el Kit 40) y, automáticamente, vuelve a cerrarse para permitir que disfrute de un profundo baño. Es perfecto para hoteles o casas con niños.

Nasz Kit 36 i Kit 40 "IntelliDrain" do wanien działają jak normalne odpływy "klik-klak", lecz jeśli maksymalna bezpieczna głębokość wody zostanie osiągnięta (około 36cm dla zestawu Kit 36 i 40cm dla zestawu Kit 40), opatentowana technologia wewnątrz urządzenia wyzwała otwarcie odpływu, co pomaga uniknąć zalania. Po zamknięciu wody w baterii inteligentny odpływ pozwala opróżnić wannę do około 26cm (30cm dla Kit 40), a następnie automatycznie się zamyka, umożliwiając użytkownikowi na korzystanie z wspaniałych doznań kąpiel. Idealny do hoteli lub domów z dziećmi.

Наши "умные" сливы "IntelliDrain" Kit 36 и Kit 40 работают как стандартные сливы "click-clack", однако, как только максимальная безопасная глубина воды достигает 36см для Kit 36 и 40см для Kit 40, то запатентованная технология внутри устройства приоткрывает донный клапан, чтобы избежать переполнения ванны. Как только Вы закрываете кран, "умный" слив позволяет спустить воду примерно до 26см (30см для Kit 40), а затем автоматически закрывается, что позволяет наслаждаться глубиной ванны. Идеально подходит для гостиниц или домов с детьми.

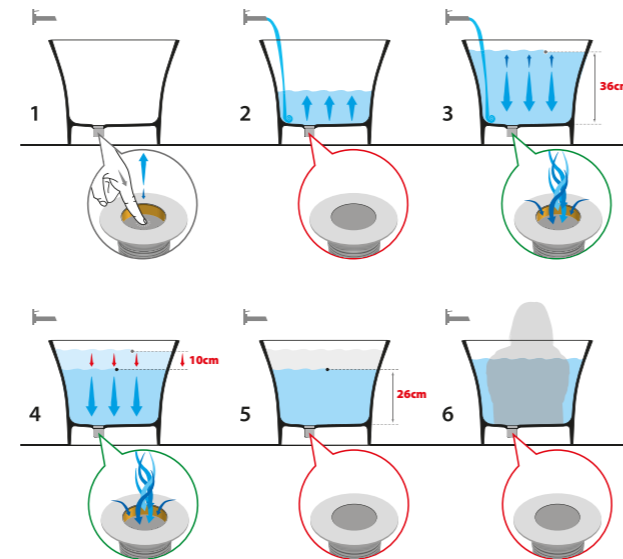

## Kit 36

IntelliDrain. Circa 36cm maximum depth. Suitable for Victoria + Albert baths without a predrilled overflow. NB. Not suitable for Cabrits.

The K36 is designed to conform to BS EN 274-1.

IntelliDrain. Circa 36cm prof. máx.. Apto para bañeras de Victoria + Albert sin orificio de rebose preperforado. NB. No apto para la Cabrits.

El K36 está diseñado conforme a la norma BS EN 274-1.

IntelliDrain 36cm maksymalna głębokość. Odpowiedni do wanien Victoria+Albert bez wywierconego otworu przelewowego. Uwaga: Nie pasuje do Cabrits.

K36 został zaprojektowany zgodnie z BS EN 274-1.

IntelliDrain Подходит для ванн Victoria + Albert без предварительно выполненных отверстий для перелива. Максимальный уровень 36см. NB. Не подходит для Cabrits.

K36 разработан в соответствии с BS EN 274-1.

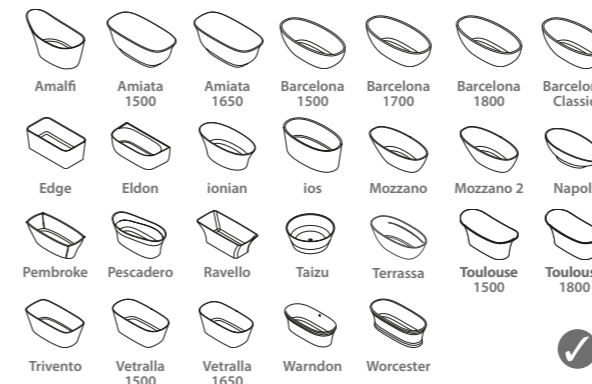

## Kit 40

IntelliDrain. Circa 40cm maximum depth. Suitable for Victoria + Albert baths without a predrilled overflow. NB. Not suitable for Amiata 1500, Barcelona 1500, Barcelona 1700, Barcelona 1800, Cabrits, Mozzano 2, Pescadero and Toulouse 1500.

The K40 is tested to and meets BS EN 274-1.

IntelliDrain. Circa 40cm prof. máx.. Apto para bañeras de Victoria + Albert sin orificio de rebose preperforado. NB. No apto para la Amiata 1500, Barcelona 1500, Barcelona 1700, Barcelona 1800, Cabrits, Mozzano 2, Pescadero y Toulouse 1500.

El K40 ha sido testado y cumple con la norma BS EN 274-1.

IntelliDrain 40 cm maksymalna głębokość. Odpowiedni do wanien Victoria+Albert bez wywierconego otworu przelewowego. Uwaga: Nie pasuje do Amiata 1500, Barcelona 1500, Barcelona 1700, Barcelona 1800, Cabrits, Mozzano 2, Pescadero i Toulouse 1500.

K40 jest testowany i spełnia wymagania BS EN 274-1.

IntelliDrain Подходит для ванн Victoria + Albert без предварительно выполненных отверстий для перелива.

Максимальный уровень 40см. NB. Не подходит для Amiata 1500, Barcelona 1500, Barcelona 1700, Barcelona 1800, Cabrits, Mozzano 2, Pescadero и Toulouse 1500.

K40 проверен и соответствует BS EN 274-1.

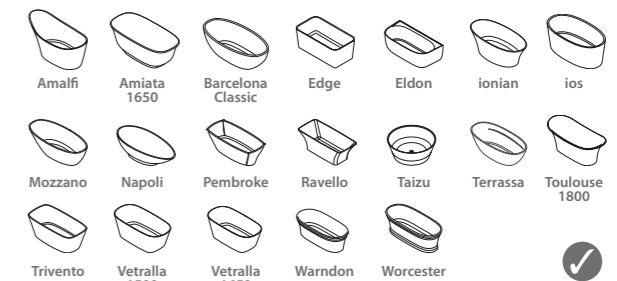

## K-36-xx

## K-40-xx

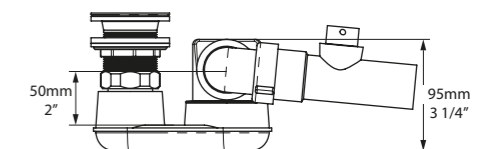
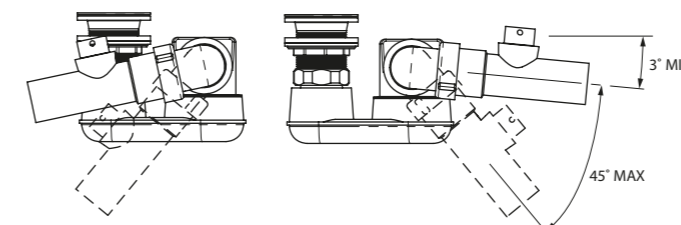
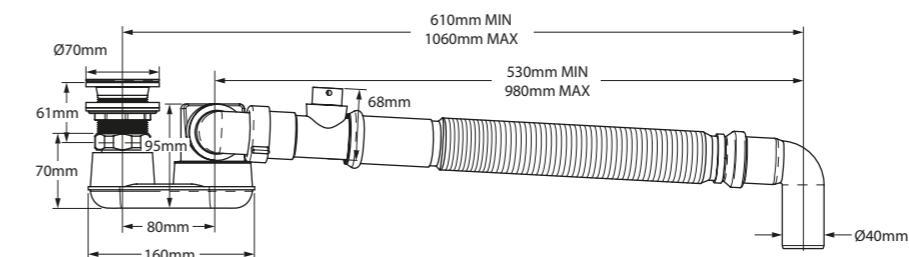

Depth of Water Seal Conforms to BS EN 274-1



### Kit 60

Combined bath filler and overflow with 'push control' plug. Designed for concealed applications. Control valves not included. See brassware pages for concealed options.

Desagüe de bañera automático con función de suministrar. Diseñados para instalaciones ocultas. No incluye las válvulas de control. Consulte las páginas sobre grifería para instalaciones ocultas.

Połączenie zestawu odpływowego i przelewu z korkiem typu „push control”. Zaprojektowany do ukrytych aplikacji. Zawory sterujące nie zawarte w zestawie. Proszę sprawdzić na stronie z akcesoriami.

Комбинированный слив-перелив для ванны с возможностью подключения наполнения ванны.

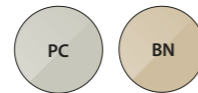

K-60-xx

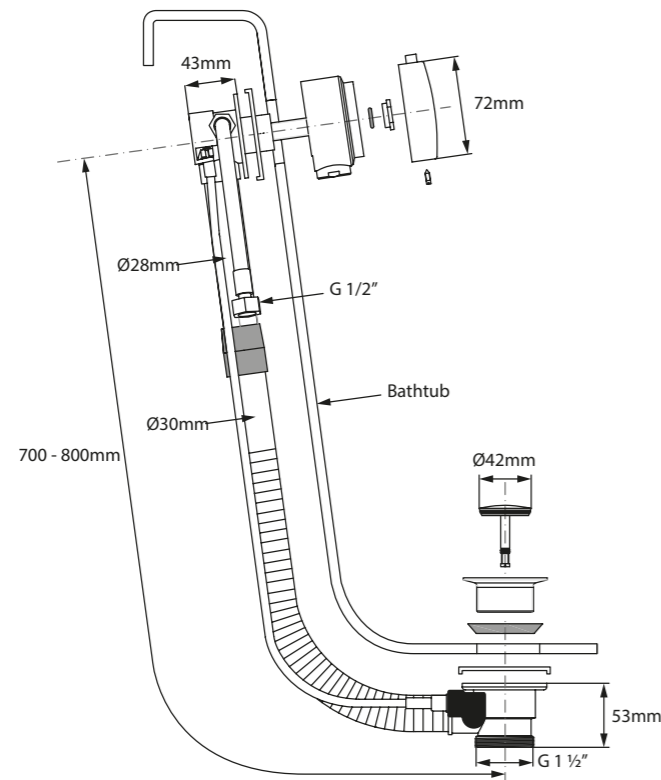

Pressure (bar)	Flow (lpm)
1.0	10.0
1.5	12.7
2.0	15.0
3.0	19.0
4.0	22.2
5.0	23.7

### Kit 61

Combined pop up bath waste and overflow. Designed for concealed applications.

Desagüe de bañera automático. Diseñado para aplicaciones no vistas.

Połączenie zestawu odpływowego z przelewem. Zaprojektowany do ukrytych aplikacji.

Комбинированный донный клапан для ванны с переливом. Предназначен для подключения под полом.

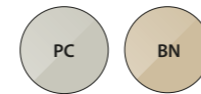

K-61-xx

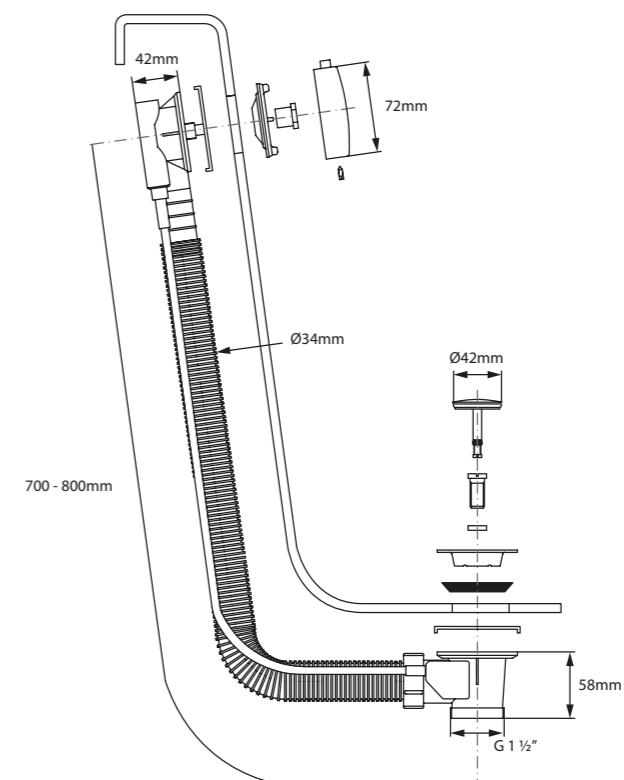

# Accessories

Add the finishing touches to your bathroom with our range of luxurious bathroom accessories. From the stylish Tombolo bath rack with integrated wine glass holders, to our range of back rests, the collection blends world class materials with fresh design thinking.

Agregue los toques finales a su baño con nuestra gama de accesorios de baño de lujo. Desde la elegante bandeja para bañera Tombolo con portavasos integrados, hasta nuestra gama de reposacabezas, la colección combina materiales de primera clase mundial con un diseño innovador.

Dodaj pięknego wykończenia do Twojej łazienki dzięki naszej gamie luksusowych akcesoriów. Poprzez stylową półkę wannową Tombolo z integrowanymi uchwytem na kieliszek wina po gamę produktów do kąpielowego wypoczynku, kolekcja łączy materiały światowej klasy ze świeżym designem.

Добавьте последние штрихи в свою ванную комнату с нашими роскошными аксессуарами для ванной комнаты. Отдыхайте в ванной на более комфортном уровне, благодаря стильной банкетке Tombolo с интегрированными держателями для вина. Коллекция сочетает в себе материалы мирового класса со свежим дизайнерским решением.



Polished Chrome.  
Cromado Brillante.  
Polerowany Chrom.  
Полированный Хром.



Anthracite.  
Antracita.  
Antracyt.  
Антрацит.



White Laminate.  
Blanco Laminado.  
Biały Laminat.  
Белый Ламинат.



Walnut Laminate.  
Nogal Laminado.  
Orzech Laminat.  
Ореховый Ламинат.



Black.  
Negro.  
Czarny.  
Черный.



Light Grey.  
Gris Claro.  
Jasny szary.  
Светло Серый.



Oak Laminate.  
Roble Laminado.  
Dąb Laminat.  
Дубовый Ламинат.

## BATH RACK

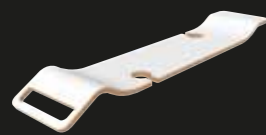

Tombolo 8  
Page 260



Tombolo 10  
Page 260

Bath rack / Badbrug / Bandeja bañera / Półka na wannę / Ванная полка.

## BACKREST



Barcelona Backrest  
Page 263



Luxury Backrest  
Page 263

Backrest / Rugsteun / Reposaespalda / Oprarcie wannowe / Спинка.

## HEADREST

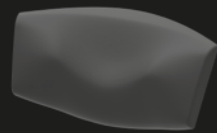

Amalfi Headrest  
Page 264

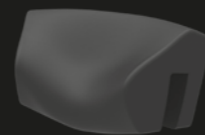

Napoli Headrest  
Page 264

Headrest / Hoofdsteun / Reposacabezas / Zagłówek / Подголовники.

## HANDLES



Handles  
Page 265

Handles / Handgrepen / Asas / Uchwyty wannowe / Ручки.

## Tombolo 8

Contemporary bath rack.

Bandeja de bañera.

Współczesna półka wannowa.

Современная полочка для ванны.

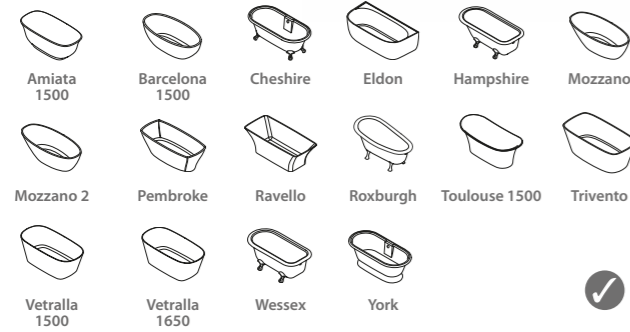

## Tombolo 10

Contemporary bath rack.

Bandeja de bañera.

Współczesna półka wannowa.

Современная полочка для ванны.

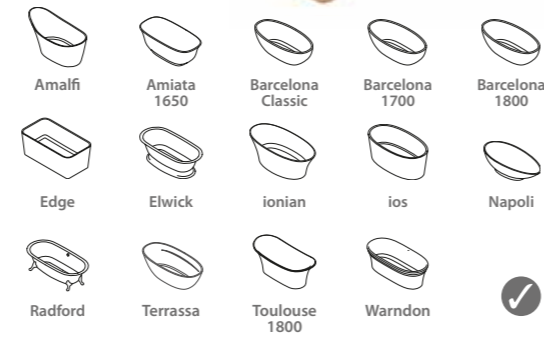

## TOM-08-xx

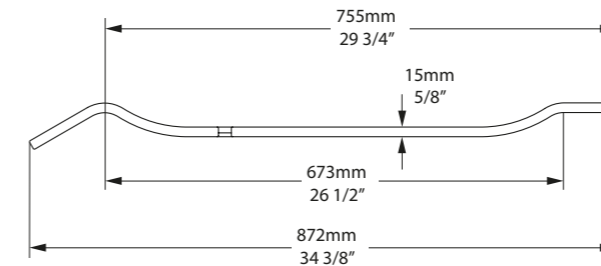

Side View

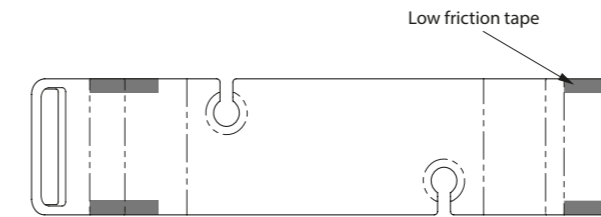

Underside View

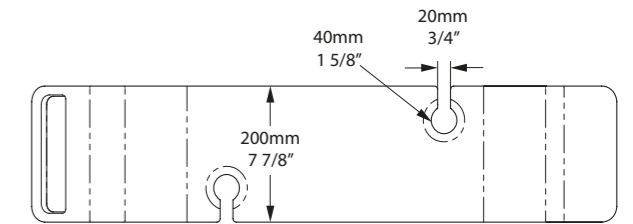

Top View

## TOM-10-xx

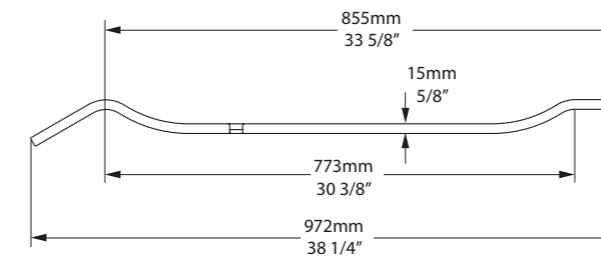

Side View

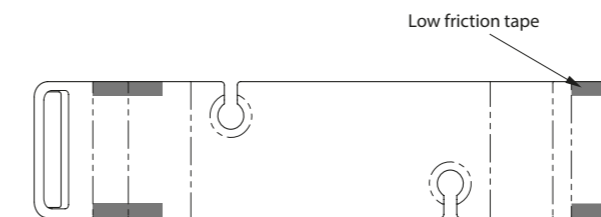

Underside View

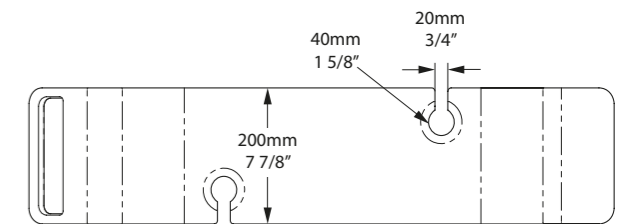

Top View





## Barcelona Backrest

Dedicated design for the Barcelona Classic, Eldon, Terrassa, Vetralla 1500 and Vetralla 1650.

Diseño especial para las bañeras Barcelona Classic, Eldon, Terrassa, Vetralla 1500 y Vetralla 1650.

Odpowiedni dla wanny Barcelona Classic, Eldon, Terrassa, Vetralla 1500 i Vetralla 1650.

Специальная разработка для ванны Barcelona Classic, Eldon, Terrassa, Vetralla 1500 и Vetralla 1650.



## BR-BAR-xx

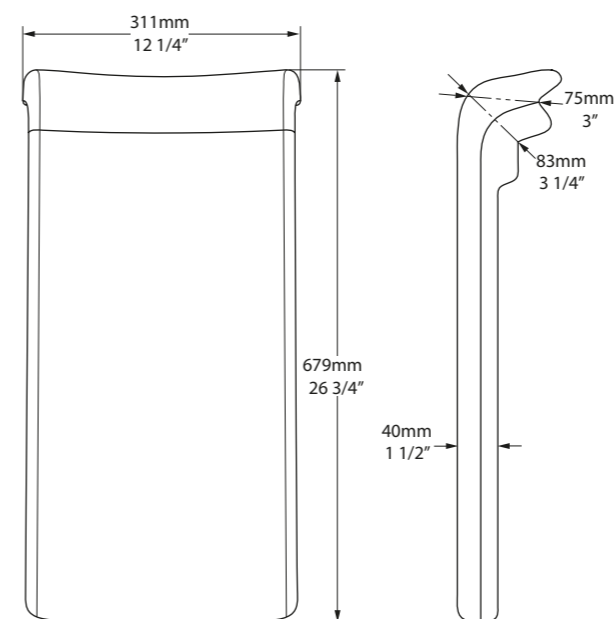

Front View

Side View

## Luxury Backrest

Dedicated design for the Barcelona 1700, Barcelona 1800, ios, Edge, Vetralla 1500 and Vetralla 1650.

Diseño especial para las bañeras Barcelona 1700, Barcelona 1800, ios, Edge, Vetralla 1500 y Vetralla 1650.

Odpowiedni dla wanny Barcelona 1700, Barcelona 1800, ios, Edge, Vetralla 1500 i Vetralla 1650.

Подходит для ванн i Barcelona 1700, Barcelona 1800, ios, Edge, Vetralla 1500 и Vetralla 1650.



## BR-SIT-xx

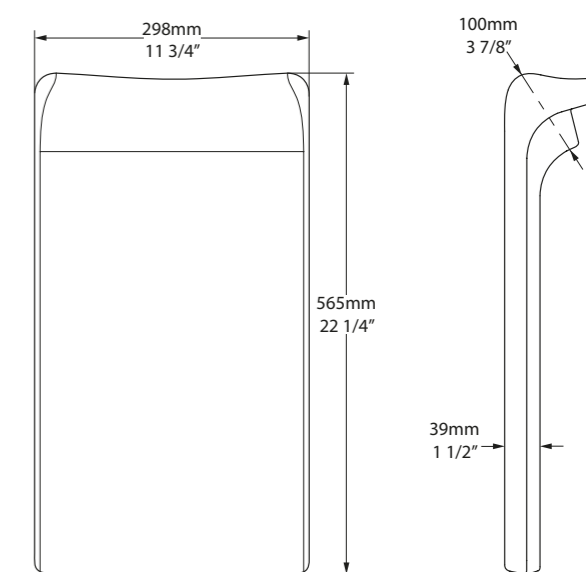

Front View

Side View

## Amalfi Headrest

Dedicated headrest - Black.  
 Reposacabezas - Negro.  
 Specjalny zagłówek - Czarny.  
 Специальный подголовник – черный.



HR-AML-xx

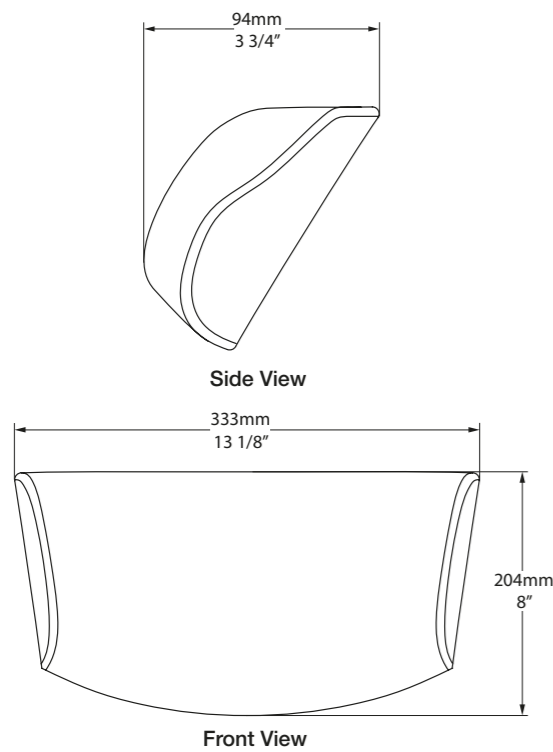

## Napoli Headrest

Dedicated headrest - Black.  
 Reposacabezas - Negro.  
 Specjalny zagłówek - Czarny.  
 Специальный подголовник – черный.



HR-NAP-xx

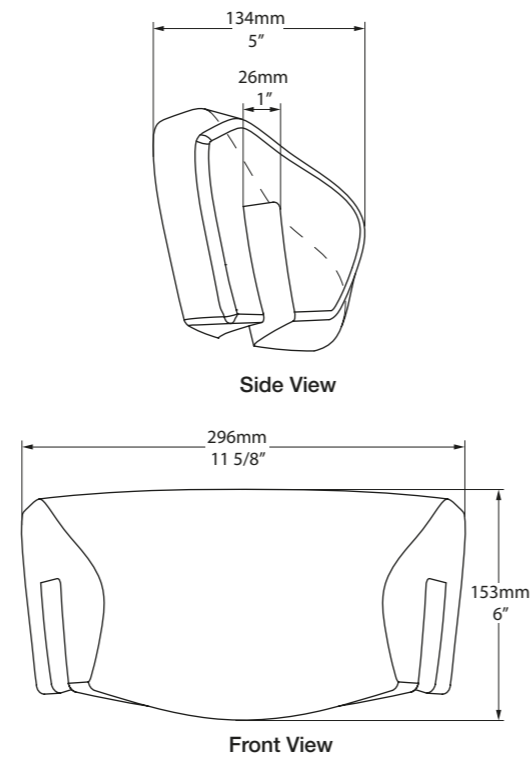

## Handles

Set of two handles.  
 Conjunto de dos asas.  
 Zestaw dwóch uchwytów.  
 Комплект из двух ручек.



K-HAN01-xx

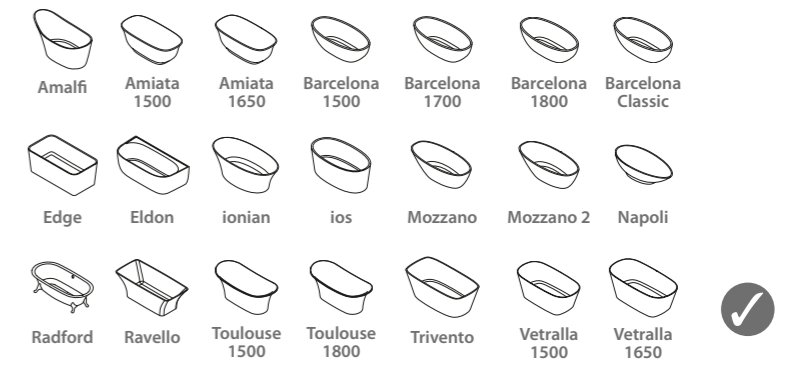
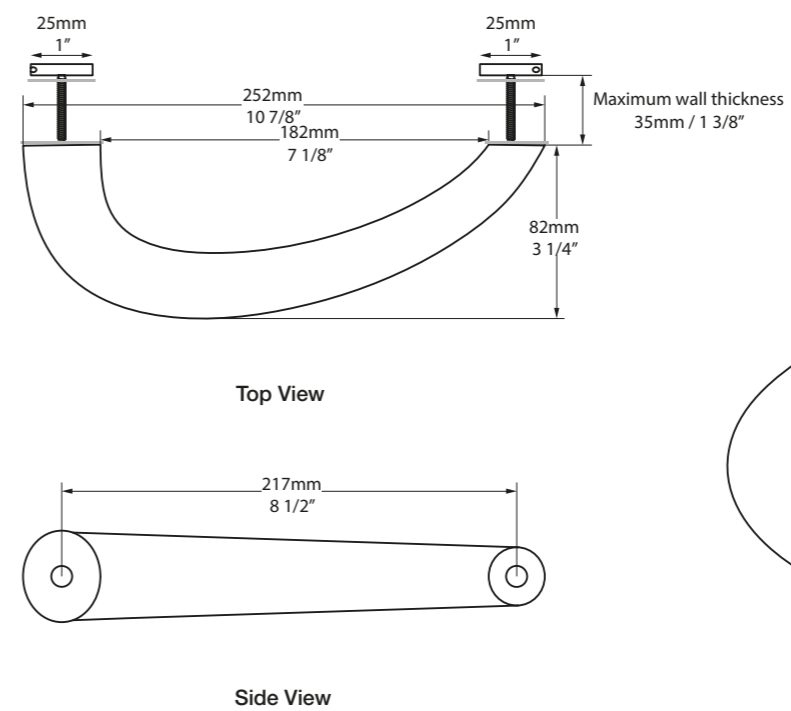

CAESARS PALACE  
DUBAI



EDGE



**WORLD SHOWCASE**

HÔTEL LES  
ROCHES ROUGES  
SAINT-RAPHAËL, CÔTE D'AZUR, FRANCE

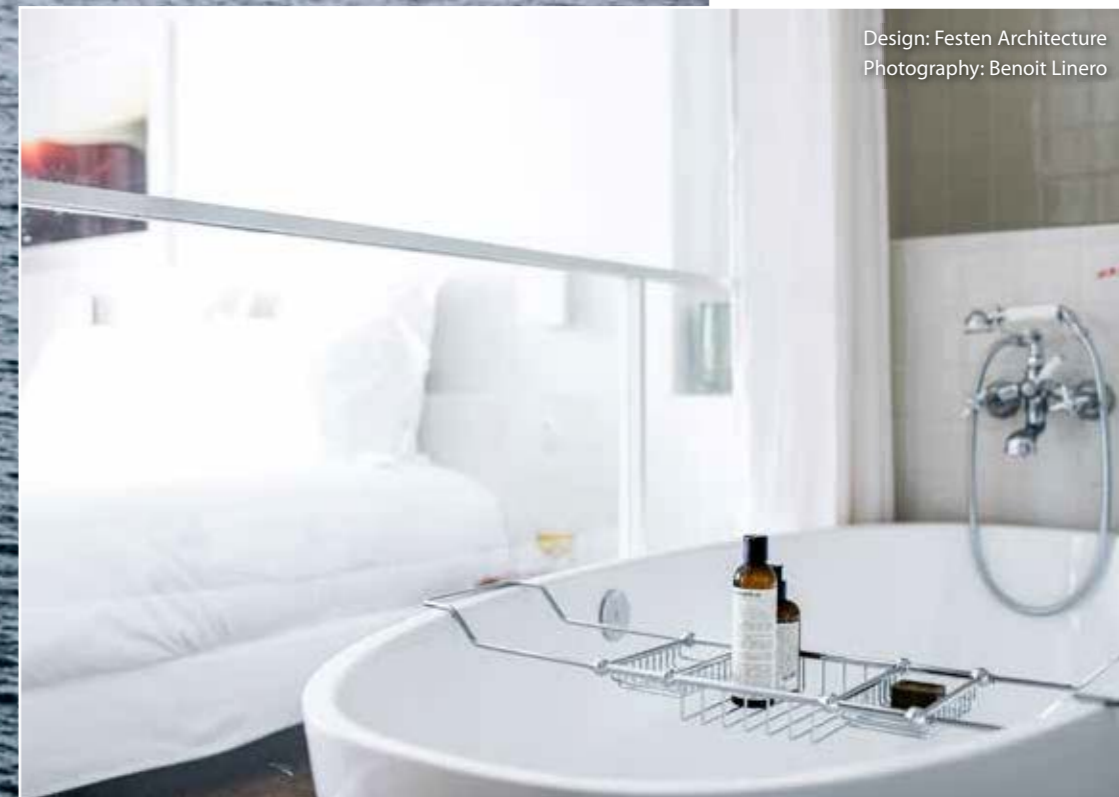

Design: Festen Architecture  
Photography: Benoit Linero

BARCELONA CLASSIC





# CEYLON TEA TRAILS

DIMBULA, SRI LANKA



Photography: Resplendent Ceylon

DRAYTON



# BYRON BEACH ABODES

BYRON BAY, NSW,  
AUSTRALIA



Design: Taliah Lowry  
Photography: Jessie Prince

TERRASSA



# BELMOND CADOGAN

CHELSEA,  
LONDON, UK



Design: G.A Group  
Photography: © Belmond

IOS



# SIX SENSES IBIZA



ELWCK



# A world of colour



Personalise the exterior of our freestanding baths and basins to coordinate with the rest of the bathroom's design. Choose from a spectrum of RAL colours in either gloss or matt finishes. Each finish is multi-layered using a special catalysed paint, with hand polishing between applications. The technique results in an exceptional depth and lustre to the finish, and is considerably more durable than hand painted surfaces. Visit [www.vandabaths.com](http://www.vandabaths.com) to view the whole range of colours.

**i** Please allow up to a 6 week lead time for all painted baths and vessel basins.

Please speak to a sales representative to request a RAL Order form.

Victoria + Albert Baths define "gloss" at a 90% gloss level, and "matt" at a 20% gloss level.

## Un mundo de color

Personalice el exterior de nuestras bañeras y lavabos exentos para que combinen con el resto del diseño del baño, eligiendo entre una gama de colores RAL en acabado brillante o mate. Cada acabado se consigue en varias capas utilizando una pintura especial catalizada, con un pulido a mano entre aplicaciones. Esta técnica da una profundidad y un brillo excepcionales al acabado, y es considerablemente más duradera que las superficies pintadas a mano. Visite [www.vandabaths.com](http://www.vandabaths.com) para ver la gama completa de colores.

**i** El plazo de entrega de todas las bañeras y lavabos pintados es de hasta 6 semanas.

Póngase en contacto con un representante de ventas para solicitar un formulario de pedido RAL.

Las bañeras Victoria + Albert definen el "brillo" con un nivel de brillo del 90%, y el "mate" con un nivel de brillo del 20%.

## Świat kolorów

Spersonalizuj zewnętrzną stronę naszych wolnostojących wanien i umywalk, aby skomponować je z wystrojem twojej łazienki. Wybierz jeden z naszych kolorów RAL w błyszczącym lub matowym wykończeniu. Każde wykończenie jest wielowarstwowe, wykonane przy użyciu specjalnej farby katalizowanej, polerowanej ręcznie między aplikacjami. Technika ta zapewnia wyjątkową głębię i połysk wykończenia oraz jest znacznie trwalsza niż malowanie wykonane ręcznie. Odwiedź [www.vandabaths.com](http://www.vandabaths.com), aby zobaczyć pełną paletę kolorów.

**i** Czas oczekiwania w przypadku wszystkich malowanych wanien i umywalk wynosi 6 tygodni.

Porozmawiaj z przedstawicielem handlowym, aby otrzymać formularz zamówienia RAL.

Victoria + Albert Bath definiuje wykończenie „błyszczące” na poziomie połysku 90% i „matowe” na poziomie połysku 20%.

## Мир цветов

Подберите цвет внешней части свободностоящей ванны и раковины, который будет подходить под дизайн вашей ванной комнаты. Выберите из цветов по палитре

RAL в глянцевой или матовой отделке. Каждая отделка предполагает многослойное покрытие при использовании специальной катализируемой краски. Перед нанесением каждого слоя поверхность

полируется вручную. Результатом такой техники является необыкновенная насыщенность и глянец покрытия, более того такое покрытие значительно более износостойкое по сравнению с ручной покраской. Посетите сайт [www.vandabaths.com](http://www.vandabaths.com) для того, чтобы ознакомиться со всей линейкой цветов.

**i** Пожалуйста, учитывайте, что срок производства покрашенных ванн и раковин занимает примерно 6 недель.

Для получения формы заказа RAL обращайтесь к торговым представителям. Victoria + Albert Baths под "глянцевой поверхностью" подразумевают 90% глянца, под "матовой поверхностью" 20% глянца.

Посетите сайт [www.vandabaths.com](http://www.vandabaths.com) для того, чтобы ознакомиться со всей линейкой цветов.



## The finishing touch

For larger multi-room hotel and residential projects, Victoria + Albert are pleased to offer a number of custom options to suit the specification.

## Anti-slip

Anti-slip safety coatings are available across our portfolio of baths. The coating features an antibacterially active surface, conforming to ISO 22196. It has been independently tested by TUV to DIN 51097: 1992-11. The surface can be applied in various patterns and placements and is easy to clean. Victoria + Albert offers a three year warranty on anti-slip coatings.

## Custom drilling

All modern freestanding baths are supplied as standard without a pre-drilled overflow. Victoria + Albert now offer a custom drilling service for waste kits such as the Kit 17. Additionally, tap holes can be custom drilled on compatible baths.

For more information and pricing about anti-slip and our custom drilling service, please contact [info@vandabaths.com](mailto:info@vandabaths.com)

## El toque final

Para proyectos hoteleros y residenciales de mayor envergadura, Victoria + Albert se complace en ofrecer una serie de opciones personalizadas que se adaptan a las especificaciones.

## Antideslizante

Todas nuestras bañeras exentas y empotradas pueden ofrecerse con un revestimiento antideslizante opcional para mayor seguridad. El revestimiento cuenta con una superficie antibacteriana, conforme a la norma ISO 22196. Ha sido probado de forma independiente por TUV según la norma DIN 51097: 1992-11. La superficie puede aplicarse en varios diseños y colocaciones y es fácil de limpiar. Victoria + Albert ofrece una garantía de tres años para los revestimientos antideslizantes.

## Taladrado a medida

Todas las bañeras exentas modernas se suministran de serie sin rebosadero preperforado. Para los kits de desagüe como el Kit 17, Victoria + Albert ofrece ahora un servicio de perforación a medida. Además, los orificios de los grifos pueden ser perforados a medida en las bañeras compatibles.

Para obtener más información y precios sobre el antideslizamiento y el servicio de perforación a medida, contacte con [info@vandabaths.com](mailto:info@vandabaths.com)

## Perfekcyjne uzupełnienie

W przypadku projektów hotelowych i mieszkalnych z wieloma pokojami Victoria + Albert z przyjemnością oferuje szereg niestandardowych opcji dostosowanych do konkretnych specyfikacji.

## Powłoka antypoślizgowa

Wszystkie nasze wanny wolnostojące i do zabudowy mogą być oferowane z opcjonalną powłoką antypoślizgową zapewniającą dodatkowe bezpieczeństwo. Powłoka posiada antybakteryjnie aktywną powierzchnię, zgodną z ISO 22196. Została niezależnie przetestowana przez TUV zgodnie z normą DIN 51097: 1992-11. Powłoka może być nakładana w różnych formach i rozmieszczeniach oraz jest łatwa do czyszczenia. Victoria + Albert oferuje trzyletnią gwarancję na powłoki antypoślizgowe.

## Otwory na zamówienie

Wszystkie nowoczesne wanny wolnostojące są standardowo dostarczane bez nawierconego przelewu. W przypadku zestawów odpływowych, takich jak Kit 17, Victoria + Albert oferuje teraz niestandardową usługę wywiercenia otworu. Dodatkowo w kompatybilnych wannach istnieje możliwość nawiercenia otworu na baterię.

Aby uzyskać więcej informacji na temat powłok antypoślizgowych i naszej niestandardowej usługi nawiercenia otworów oraz ich cen, skontaktuj się z

[info@vandabaths.com](mailto:info@vandabaths.com)

## Отделка под заказ

Для крупных гостиничных и жилых проектов компанией Victoria + Albert разработана серия отделок под специальные заказы.

## Противоскользящее покрытие

Для большей безопасности все наши отдельностоящие и встроенные ванны могут быть произведены с противоскользящим покрытием. Данное покрытие включает антибактериальный активный компонент, сертифицированный по нормативу ISO 22196 и протестированный независимой компанией TUV по стандарту DIN 51097: 1992-11. Подобное покрытие может быть нанесено на различные формы и использоваться в разнообразных помещениях; за ним легко ухаживать. Victoria + Albert предлагает трехлетнюю гарантию на противоскользящее покрытие.

## Отверстия под заказ

Все современные отдельностоящие ванны поставляются в стандартной комплектации без отверстия для предотвращения перелива. Однако Victoria + Albert предлагает сервис для сверления отверстий под заказ для сливного комплекта Kit 17. Дополнительно, на подходящих моделях, могут быть подготовлены отверстия для встроенного крана. За более подробной информацией по ценам на противоскользящее покрытие и на дополнительные отверстия обращайтесь по электронной почте [info@vandabaths.com](mailto:info@vandabaths.com)



# QUARRYCAST™ finishes

Our baths and basins are available in two finishes; Gloss and Matt. Both finishes are cast in our signature QUARRYCAST™ material, which is naturally warm to the touch, reassuringly durable, and guaranteed for 25 years. And what's more, they can be personalised with our selection of RAL colours.

**Gloss (SW)** Our signature finish is glossy on the inside and outside. Hand polished to produce a beautifully smooth sheen, our gloss finish has been a market leader for over 25 years. Every bath and basin across our portfolio is available in our Gloss finish.

**Matt (SM)** Victoria + Albert's Matt finish is different. Made in the cast, not by coatings or glaze, it is '100%' Matt. It has a velvety feel, gentle against the skin. Our Matt finish is available across a selection of our baths and basins:

## Nuestros acabados

Nuestras bañeras y lavabos están disponibles en dos acabados: brillante y mate. Ambos acabados se moldean en nuestro característico material QUARRYCAST™, que es naturalmente cálido al tacto, de una durabilidad tranquilizadora y con una garantía de 25 años. Es más, se pueden personalizar con nuestra selección de colores RAL.

**Brillante (SW)** Nuestro acabado característico en el interior y el exterior. Pulido a mano para generar un precioso lustre liso, nuestro acabado brillante lleva siendo líder en el mercado desde hace más de 25 años. Todas las bañeras y lavabos de nuestra gama de productos están disponibles en nuestro acabado brillante.

**Mate (SM)** El acabado Mate de Victoria + Albert es diferente. Fabricado en el molde, no por recubrimiento ni esmaltado, es «100%» Mate. Presenta un tacto aterciopelado, suave para la piel. Nuestro acabado Mate está disponible en una selección de nuestras bañeras y lavabos:

## Nasze wykończenia

Nasze wanny i umywalki są dostępne w dwóch wykończeniach: błyszczącym i matowym. Oba wykończenia są wykonane z naszego unikalnego materiału QUARRYCAST™, który jest naturalnie ciepły w dotyku, wyjątkowo trwały i objęty 25-letnią gwarancją. Co więcej, można je spersonalizować, wybierając jeden z kolorów palety RAL.

**Nasze charakterystyczne błyszczące wykończenie (SW)** stosowane jest wewnątrz i na zewnątrz produktu. Ręcznie polerowane w celu uzyskania pięknie gładkiego połysku, nasze błyszczące wykończenie jest liderem na rynku od ponad 25 lat. Każda wanna i umywalka w naszej ofercie jest dostępna w wykończeniu błyszczącym.

**Wykończenie matowe (SM)** marki Victoria + Albert's Matt jest odmienne. Wykonane odlewem, a nie poprzez zastosowanie powłok lub emalii, jest w "100%" matowe. Jest aksamitne w dotyku i delikatne dla skóry. Matowe wykończenie jest dostępne dla wielu naszych wanien i umywalk.

## Предлагаемые отделки.

Ванны и раковины предлагаются в двух отделках: матовые и глянцевые. В обоих случаях используется наш фирменный композит QUARRYCAST™ - материал, приятный на ощупь по своей природе, надёжный и долговечный, и с гарантией по эксплуатации в течение 25 лет. Более того, продукция может быть окрашена по вашему желанию цветом из палитры RAL.

**Глянec (SW).** Предлагаемая нами глянцевая отделка наносится как на внутренние, так и на внешние поверхности. Благодаря ручной шлифовке, при которой достигается элегантный нежный блеск, наша глянцевая отделка является лидером на рынке уже 25 лет. Любая ванна и раковина из нашего каталога может быть выполнена в глянце.

**Матовая отделка (SM).** Матовая отделка от Victoria + Albert отличается от других производителей. Форма отливается матовой, её не красят и не покрывают лаком, как другие производители. Наша продукция 100% матовая, бархатная на ощупь и нежная для кожи. Матовая отделка выполняется на избранных моделях наших ванн и раковин.

## Baths / Bañera/Wanna / Ванна:

Amalfi	ios
Amiata 1500	Mozzano
Amiata 1650	Mozzano 2
Barcelona 1500	Napoli
Barcelona 1700	Toulouse 1500
Barcelona 1800	Toulouse 1800
Barcelona Classic	Vetralla 1500
ionian	Vetralla 1650

## Basins / Lavabo / Умыwalka / Раковина:

Amalfi 55	Barcelona 64
Barcelona 48	ios 54
Barcelona 55	Napoli 57



SM

QUARRYCAST™ Standard Matt  
QUARRYCAST™ Estándar Mate  
QUARRYCAST™ Standardowy Mat  
QUARRYCAST™ матовый белый



SW

QUARRYCAST™ white  
QUARRYCAST™ blanco  
QUARRYCAST™ biały  
QUARRYCAST™ Белый

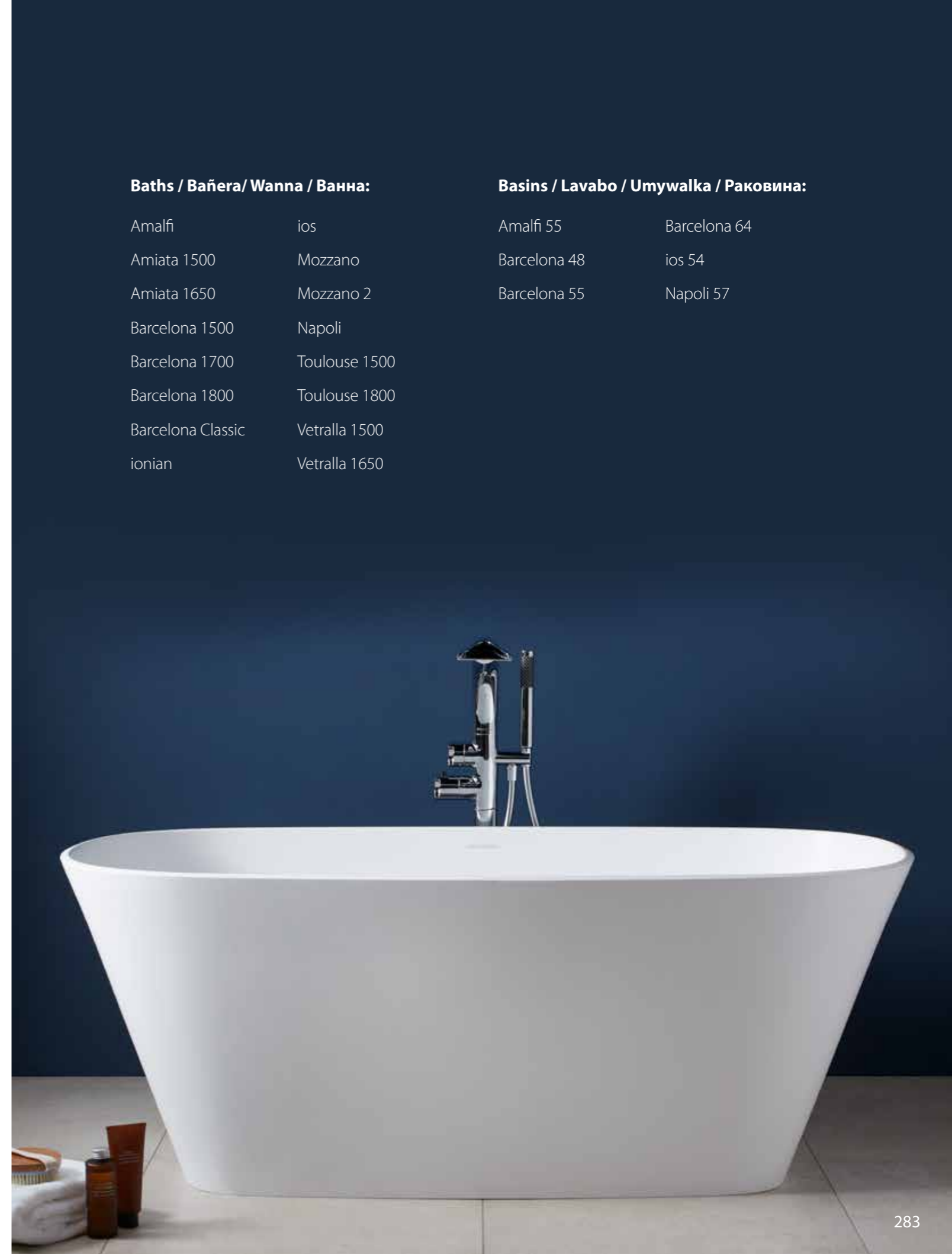

## Next steps

### Find us online

For more information about our products, including 2D and 3D CAD files, fitting instructions and care and cleaning advice, visit our website [www.vandabaths.com](http://www.vandabaths.com). You'll also discover our useful "Find a Showroom" tool that allows you to locate your nearest displaying showroom wherever you are in the world.

If you're looking for bathroom design ideas why not take a look at the "Inspiration" section on our website? You can also follow us on Instagram, Twitter and Pinterest, where we share stunning bathroom projects on a daily basis.

### Encuétranos online

Para obtener más información sobre nuestros productos, incluidos archivos CAD 2D y 3D, instrucciones de montaje y consejos de mantenimiento y limpieza, visite nuestra página web [www.vandabaths.com](http://www.vandabaths.com). También descubrirá nuestra útil herramienta "Buscar una exposición cercana" que le permite ubicarla, estés donde estés.

Si está buscando ideas para el diseño de baños, ¿por qué no echa un vistazo a la sección "Inspiración" en nuestra página web? También puede seguirnos en Instagram, Twitter y Pinterest, donde compartimos diariamente impresionantes proyectos de baño.



### Znajdź nas online

Aby uzyskać więcej informacji na temat naszych produktów, w tym plików CAD 2D i 3D, instrukcji montażu oraz porad dotyczących pielęgnacji i czyszczenia, odwiedź naszą stronę internetową [www.vandabaths.com](http://www.vandabaths.com). Odkryjesz także nasze przydatne narzędzia "Find a showroom", które pozwolą zlokalizować najbliższy salon wystawowy, gdziekolwiek jesteś na świecie.

Jeśli szukasz pomysłów na projektowanie łazienek, dlaczego nie spojrzeć na sekcję "Inspiration" na naszej stronie? Możesz także obserwować nas na Instagramie, Twitterze i Pinterestie, gdzie codziennie dzielimy się wspaniałymi projektami łazienkowymi.

### Информация о нас в сети

Для получения дополнительной информации о наших продуктах, включая 2D и 3D CAD-файлы, инструкции по установке и рекомендации по уходу и очистке, посетите наш веб-сайт [www.vandabaths.com](http://www.vandabaths.com). Вы также найдете наш полезный инструмент «Найти шоу-рум», который позволит вам найти ближайший выставочный зал, где бы вы ни находились.

Если вы ищете идеи дизайна ванной, почему бы не взглянуть на раздел «Вдохновение» на нашем сайте? Вы также можете следить за нами на Instagram, Twitter и Pinterest, где мы ежедневно делимся потрясающими проектами ванной комнаты.

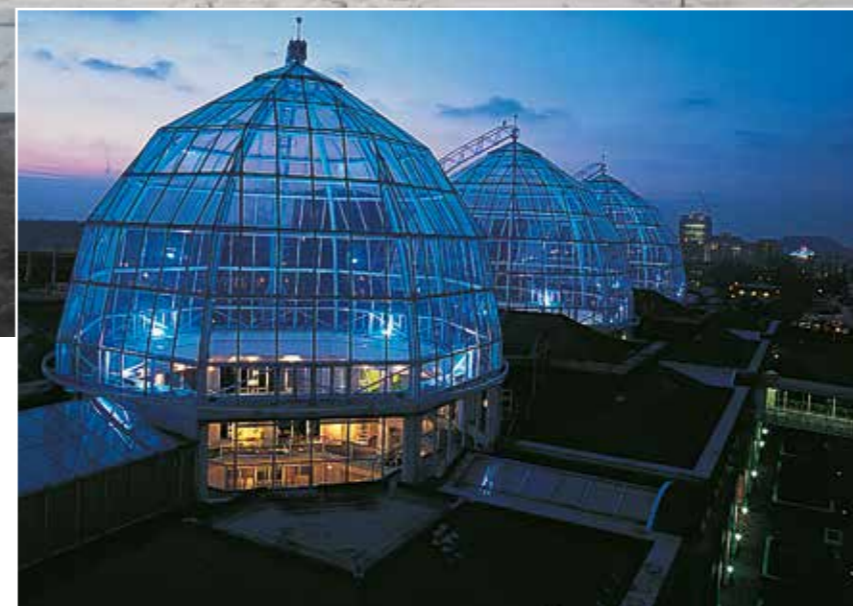

### Specification

# SHOWROOM

House of Rohl  
316-318 North Dome, Design Centre Chelsea Harbour, London. SW10 0XE  
Tel: +44 (0)207 351 4378





# Terms & conditions

The exact colour and finish of products may vary from those depicted in this brochure. We always recommend that consumers visit their nearest Victoria + Albert approved stockist, details of which can be obtained through our website, [www.vandabaths.com](http://www.vandabaths.com)

Victoria + Albert pursue a policy of continual development and improvement and as such, product specifications may be changed without prior notice. All dimensions listed herein are only intended as a guide. Being cast products they are subject to a size variance of +/- 5%.

El color y acabado exacto de los productos pueden variar de los descritos en este catálogo. Siempre recomendamos a los consumidores que visiten el distribuidor autorizado de Victoria + Albert más cercano, cuyos detalles se puede obtener a través de nuestra página web, [www.vandabaths.com](http://www.vandabaths.com)

Victoria + Albert lleva a cabo una política de continuo desarrollo y mejora y, como tal, las especificaciones del producto pueden ser cambiadas sin previo aviso. Todas las dimensiones que figuran en este documento son sólo nominales. Al ser productos moldeados, están sujetos a una diferencia de tamaño de +/- 5%.

Rzeczywisty kolor i wykończenie produktów może się różnić od tych przedstawionych na zdjęciach. Zalecamy kontakt z przedstawicielem Victoria + Albert. Szczegółowych informacji można uzyskać na stronie internetowej [www.vandabaths.com](http://www.vandabaths.com)

Victoria + Albert prowadzi politykę ciągłego rozwoju i ulepszania, w związku z tym specyfikacje produktu mogą ulec zmianie bez uprzedniego powiadomienia. Wszystkie wymiary podane w tym dokumencie są przykładowe. Różnica wielkości produktów może wynosić +/- 5%.

Точность цвета готовых изделий может отличаться от изображенных в этой брошюре. Мы всегда рекомендуем, чтобы покупатель посетил ближайшего продавца Victoria + Albert, которого вы можете найти на нашем сайте [www.vandabaths.com](http://www.vandabaths.com)

Victoria + Albert придерживается политики постоянного развития и совершенствования, как результат этого процесса спецификация продуктов может быть изменена без предварительного уведомления. Все размеры перечисленные в каталоге, даются только как руководство, поскольку ванны изготавливаются из натурального камня размеры могут меняться в пределах +/- 5%.



Foxhill Manor



## HOUSE OF ROHL

PERRIN & ROWE | RIOBEL  
SHAWS | VICTORIA + ALBERT

### Welcome to the House of Rohl®

The House of Rohl is a collection of artisan brands recognised for their artistry and heritage. Discover more at [houseofrohl.uk](http://houseofrohl.uk)

### Le damos la bienvenida a House of Rohl®

House of Rohl es una selección de marcas artesanales reconocidas por su arte y tradición. Descubra más en [houseofrohl.uk](http://houseofrohl.uk)

### Witamy w świecie House of Rohl®

House of Rohl to zbiór marek rzemieślniczych cieszących się powszechnym uznaniem za ich sztukę i dziedzictwo. Dowiedz się więcej na [houseofrohl.uk](http://houseofrohl.uk)

### Добро пожаловать в House of Rohl®

House of Rohl - это коллекция ремесленных брендов, известных своим высоким мастерством и богатым наследием. Узнайте больше на [houseofrohl.uk](http://houseofrohl.uk)

## PERRIN & ROWE

### Brassware and sanitaryware

At Perrin & Rowe's English foundry, molten brass is poured by hand at 1,000°C into intricate moulds. The finest grade brass is used to ensure a perfect cast. Each piece is precision machined before being polished by hand. This fusion of technology and craftsmanship is the source of Perrin & Rowe's unrivalled reputation for quality.

### Griferías y aparatos sanitarios

En la fundición inglesa de Perrin & Rowe, el latón en fusión a 1.000°C se vierte a mano en sofisticados moldes. Se utiliza el latón de la más alta calidad para garantizar una fundición perfecta. Cada pieza se mecaniza con precisión antes de ser pulida a mano. Esta fusión de tecnología y artesanía es el origen de la inigualable reputación de calidad de Perrin & Rowe.

### Wyroby mosiężne i sanitarne

W angielskiej odlewni Perrin & Rowe's ciekły, rozgrzany do temperatury 1000°C mosiądz, jest ręcznie wlewany do misternie wykonanych form. W celu osiągnięcia jak najlepszych odlewów stosuje się mosiądz najwyższej jakości. Każdy z wyrobów jest poddawany precyzyjnej obróbce mechanicznej, a następnie ręcznie polerowany. Połączenie technologii i mistrzowskiego kunsztu to sekret niezrównanej jakości i reputacji produktów Perrin & Rowe's.

### изделия из латуни и сантехника

На английском литейном заводе Perrin & Rowe расплавленная латунь вручную разливается в формы при температуре 1000°C. Для обеспечения идеального литья используется латунь высшего сорта. Каждая деталь проходит точную механическую обработку, а затем ручную полировку. Подобное сочетание высоких технологий и мастерства служит источником непревзойденной репутации и качества продукции Perrin & Rowe.

## RIOBEL

### Contemporary brassware

Quebec is where European culture meets North American aspiration. Here Riobel design distinctive and innovative brassware, inspired by the sculptural forms of contemporary architecture. Advanced engineering delivers industry-leading performance and reliability. Riobel offers luxury design for modern living.

### Griferías contemporánea

Es en Quebec donde la cultura europea se encuentra con las aspiraciones norteamericanas. Allí, Riobel diseña griferías únicas e innovadoras que se inspiran en las formas esculturales de la arquitectura contemporánea. La ingeniería avanzada ofrece un rendimiento y una fiabilidad de vanguardia. Riobel ofrece un diseño de lujo para una vida moderna.

### Nowoczesne wyroby mosiężne

Quebec to miejsce, w którym kultura europejska spotyka się z północnoamerykańskimi aspiracjami. To tu marka Riobel projektuje charakterystyczne i nowatorskie wyroby z mosiądzu, inspirowane rzeźbiarskimi formami współczesnej architektury. Zaawansowana technologia zapewnia czołową w branży wydajność i niezawodność opracowywanych produktów. Marka Riobel oferuje luksusowe wzornictwo dla nowoczesnego stylu życia.

### Современные изделия из латуни

Квебек - это место, где европейская культура встречается с североамериканскими традициями. Здесь Riobel создает оригинальные и инновационные изделия из латуни, вдохновленные скульптурными формами современной архитектуры. Передовые инженерные разработки обеспечивают лучшую в отрасли производительность и надежность. Riobel предлагает роскошный дизайн для современного образа жизни.

## SHAWS

### Fireclay sinks

When Arthur Shaw identified the waste material extracted from the colliery at Darwen as fireclay, he established Shaws of Darwen to make use of it. More than 120 years later, at the same factory in the north of England, Shaws' Heavy Duty Fireclay is fired hotter and longer to produce kitchen and bathroom sinks with an incredibly durable finish.

### Fregaderos de cerámica refractaria

Cuando Arthur Shaw comprobó que el material de desecho extraído de la mina de carbón de Darwen era arcilla refractaria, decidió que Shaws of Darwen debía aprovecharla. Más de 120 años después, en la misma fábrica del norte de Inglaterra, la arcilla refractaria de alta resistencia de Shaws se cuece a mayor temperatura y durante más tiempo para producir fregaderos de cocina y lavabos de baño con un acabado increíblemente duradero.

### Zlewy ceramiczne

Gdy Arthur Shaw odkrył, że materiał odpadowy wydobywany w kopalni węgla w Darwen jest w istocie ogniotrwałą gliną, założył Shaws of Darwen, aby zrobić użytek z tego surowca. Ponad 120 lat później w tej samej fabryce na północy Anglii – Shaws' Heavy Duty Fireclay – temperatura w piecach została podwyższona i jest utrzymywana nieco dłużej, aby produkować zlewy kuchenne i łazienkowe o niezwykle trwałym wykończeniu.

### раковины из шамотной глины

Когда Артур Шоу определил, что отходы, извлеченные из шахты в Дарвене, представляют собой шамот, он решил найти им применение и основал Shaws of Darwen. Спустя более 120 лет на том же заводе на севере Англии сверхпрочный шамот Shaws проходит более долгий процесс обжига при более высокой температуре, что позволяет создавать раковины для кухни и ванной комнаты, отличающиеся высокой прочностью.

victoria ⊕ albert®

**www.vandabaths.com**

**Head Office**

Victoria + Albert Baths Ltd  
Unit B, Hortonwood 37  
Telford, Shropshire  
TF1 7XT  
United Kingdom

**Tel:** +44 (0)1952 221100

**Fax:** +44 (0)1952 221111

info@vandabaths.com

**Specification Showroom**

House of Rohl  
316-318 North Dome  
Design Centre  
Chelsea Harbour  
London  
SW10 0XE  
United Kingdom

**www.vandabaths.com**



@victoria\_albert\_baths



@Vanda\_Baths



Victoria+Albert Baths